

LAND CRUISER 100

WAGON & VAN
VX Limited "G SELECTION" / VX Limited / VX

Made in "Earth"

生身の人間では乗り越えられない過酷な大地を走るために、ランドクルーザーは生まれた。
渴ききった砂漠、険しい山脈。世界中で大自然の厳しさにさらされてきた経験を持つ。
その記憶はいま、このクルマにさらなるパワーと洗練された乗り心地を与えた。
メイド・イン・アース。







WAGON VX-Limited "G-SELECTION"

Photo:ワゴンVXリミテッド"Gセレクション",ホワイトパールマイカ<057>のボディカラーはメーカーオプション,内装色はオーク,本草シート,電動チルト&テレスコピックステアリング,革巻リヤコンソールボックスはセットでメーカーオプション,DVDナビゲーション付EMV(エレクトロマルチビジョン),ランドクルーザー・スーパーライブサウンドシステム(EMV仕様),マルチCDオートチェンジャー,TV/FMダイバシティガラスアンテナはセットでメーカーオプション.





VAN VX-Limited

Photo:バンVXリミテッド。ボディカラーはダークグリーンマイカ<6Q7>。内装色はシャドーグレー。
AHC&スカイフックTEMS、ルーフレール、バックドア付スベアタイヤキャリア(ロック付)はメーカーオプション。

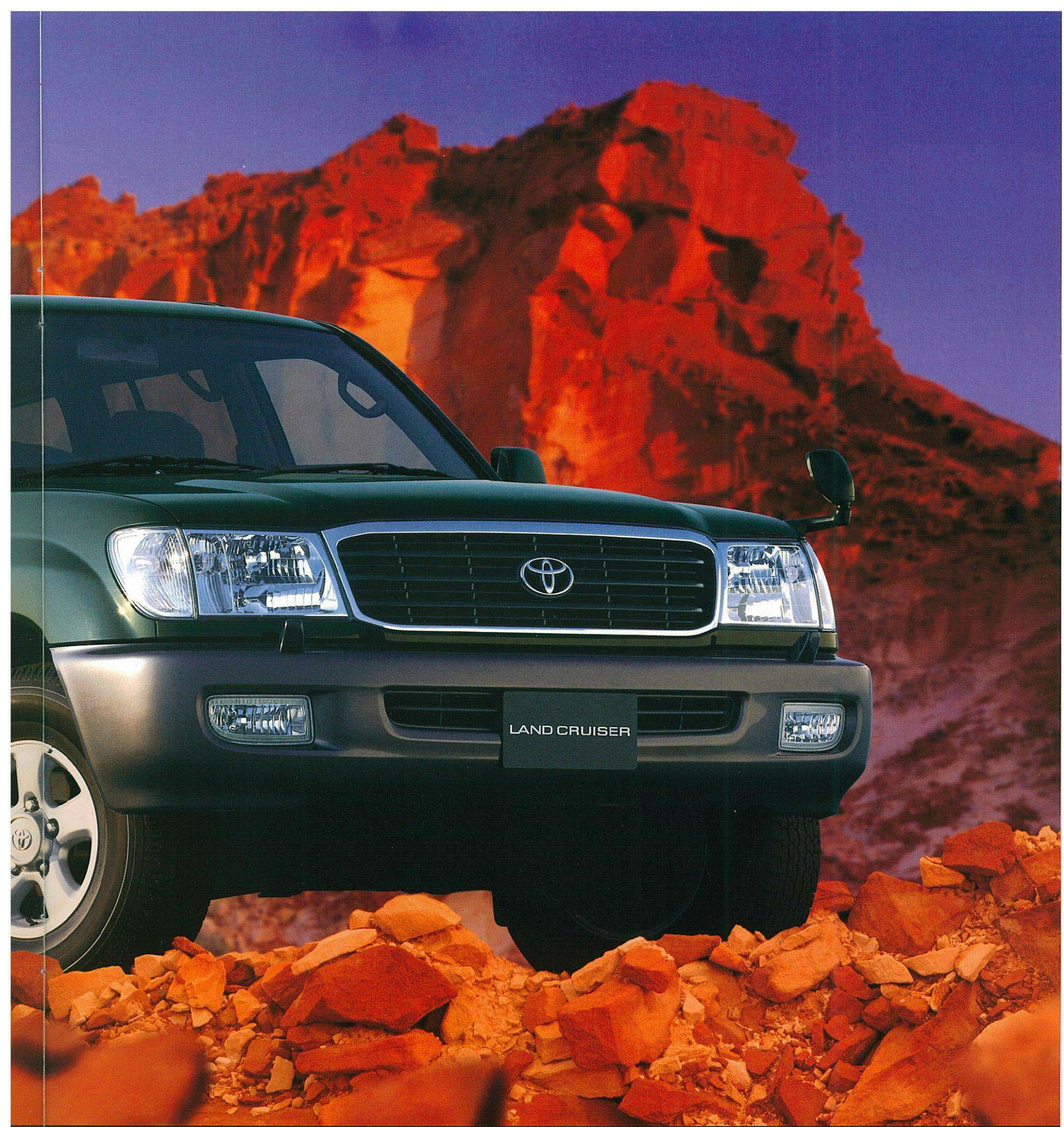



WAGON VX

Photo:ワゴンVX。ボディカラーはダークブルーマイカ<8L4>。内装色はシャドークレー。カセット一体AM/FMマルチ電子チューナー付ラジオ+4スピーカーはメーカーオプション。





VAN VX

Photo:バンVX。ボディカラーはグレーマイカメタリック<1C3>。内装色はシャドークレー。
電動デフロック(リヤ)、バックドアスペアタイヤキャリア(ロック付)はメーカーオプション。

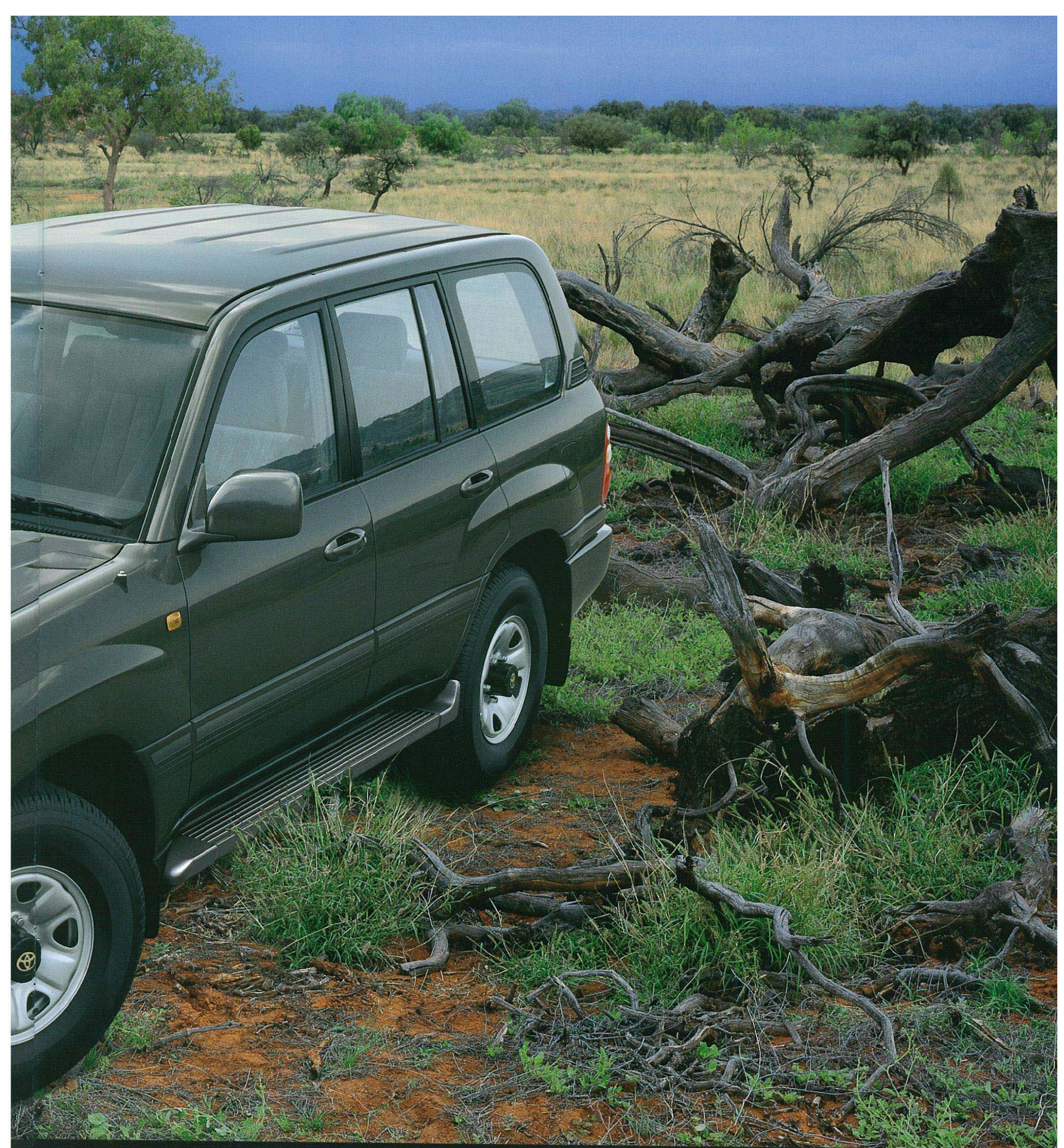



Photo:ワゴンVXRミッド“Gセレクション”。内装色はオーク<40>。VSC・アクティブTRCIはメーカーオプション。本革シート、電動チルト&テレスコピックステアリング、革巻リヤコンソールボックスはセットでメーカーオプション。本革巻+本木目4本スポーステアリングホイールと本革巻+本木目シフトノブはセットでメーカーオプション。DVDナビゲーション付EMV（エレクトロマルチビジョン）、ランドクルーザー・スーパーライブサウンドシステム（EMV仕様）、マルチCDオートチェンジャー、TV/FMダイバシティガラスアンテナはセットでメーカーオプション。
■写真のオプティロンメーター等は機能説明のために各ランプを点灯させたものです。実際の走行状態を示すものではありません。■写真は説明のためにボディの一部を切断したカットモデルです。





Photo:ワゴンVXリミテッド「Gセレクション」。ホワイトパールマイカ<057>のボディカラーはメーカーオプション。内装色はオーク<40>。本革シート、電動チルト&テレスコピックステアリング、革巻リヤコンソールボックスはセットでメーカーオプション。本革巻+本木目4本スポークステアリングホイールと本革巻+本木目シフトノブはセットでメーカーオプション。DVDナビゲーション付EMV(エレクトロマルチビジョン)、ランドクルーザー・スーパーライブサウンドシステム(EMV仕様)、マルチCDオートチェンジャー、TV/FMダイバシティガラスアンテナはセットでメーカーオプション。

■写真は説明のためにボディの一部を切断したカットモデルです。



フロントシートフルフラット※&セカンドシートフルリクライニング状態
※バンは運転席のみ。



セカンドシート6:4分割状態(サードシートウォークイン)



サードシートスペースアップ状態



ディタッチャブルサードシート取り外し状態



写真は「Gセレクション」に標準装備のモケット表皮パワーシート

パワーシート(運転席・助手席)

シートスライド、リクライニング、ランバーサポート(運転席)、シート前端上下調整、シートリフターが電動で行なえるパワーシートを「Gセレクション」に標準装備。手動によるヘッドレストの上下調整、前後調整を加えた7つのアジャスタブル機構により、最適なポジションが簡単に選べます。

- ①シートスライド ②リクライニング ③ランバーサポート(運転席) ④シート前端上下調整
- ⑤シートリフター ⑥ヘッドレスト上下調整 ⑦ヘッドレスト前後調整

MECHANISM

その性能はクラス世界トップレベル*の領域へ。
高出力4.7ℓ V8 ガソリンエンジン

圧倒的な低速トルク、高級車ならではの優れた静粛性、そしてクラストップレベルの低燃費。最上級4WDにふさわしいエンジンの在るべき姿を求めた、4.7ℓ V8 ガソリンエンジン。吸気効率に優れた縦型インテークポートとベントルーフ型燃焼室の採用により理想的な燃焼を実現。さらに燃焼室のスキッシュエリアを斜めスキッシュとすることで、素早い燃焼と吸入空気量の増加を可能にし、アイドリング時や低速走行時にも安定した燃焼を確保。低速から高速まで滑らかで力強い走り、優れた低燃費を実現しています。さらに、バルブ関係やクランクシャフトなどの軽量化を徹底したことで、低騒音化と、フリクション低減による燃費の向上にも貢献。

また、大容量のメインマフラー内部に可変機構を採用。低回転域での消音性能を向上させつつ、高回転域では排気抵抗を低減することでエンジン全体での吸・排気効率をアップし、出力、トルクを向上させています。このように、エンジンにハイレベルなクオリティを求めると同様に、走りのクオリティに大きな影響を与える静粛性をも徹底追求。さまざまな配慮で振動や騒音の室内への侵入を防止し、快適な走りを実現しました。

*4WD・SUV(スポーツ・ユーティリティ・ビークル)タイプ同排気量クラス。

■2UZ-FE性能曲線図

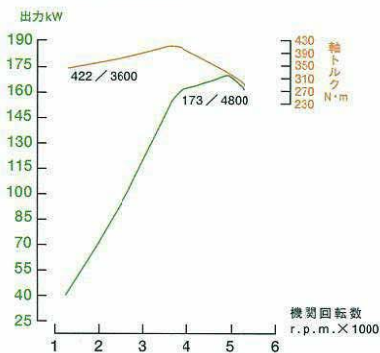

Displacement: 4.663ℓ
 Maximum Power:
 <NET>173kW(235PS)/4,800r.p.m.
 Maximum Torque:
 <NET>422N·m(43.0kg·m)/3,600r.p.m.



LASRE α-II 2UZ FOURCAM 32

壮大な走りを支える信頼の駆動システム。

センターデフ付フルタイム4WD

オンロードでもラフロードでも、優れた走破性と走行安定性が得られるセンターデフ付フルタイム4WDシステムを搭載。センターデフがコーナリング時の前後輪の回転差を吸収(差動)し、さまざまな走行条件下で高いトラクション性能を発揮します。さらに、トランスファーには、センターデフロック部を電動化したモーターシフト付トランスファを採用しました。アクティブTRCの強力なL.S.D.効果を最大限に引きだし、優れた不整路走破性を発揮します。

電動デフロック(リヤ)

駆動力が伝わりにくい砂地などで、万一、片輪が滑った場合でも後輪の左右輪を直結し、駆動力を路面へ伝達することができ、緊急時の脱出を容易にします。

*VSC・アクティブTRCシステム、L.S.D.との同時装着はできません。



リヤデフロックスイッチ

フルタイム4WDシフトパターン



<ハイレンジ>
 通常時に使用するハイレンジ。一般道や高速道路などではセンターデフロックスイッチを“フリー”にすることで、前後輪に均等に駆動力を配分し、安定した4WD走行を実現。また、雪道やぬかるんだ道などでは“ロック”状態にすることで、最適なトラクションを発揮します。

<ローレンジ>
 悪路や滑りやすい泥ぬい地など、特に強い駆動力を必要とする場合に使用する直結ローレンジ。センターデフロックスイッチの状態にかかわらず、デフはつねに“ロック”されます。ただし、VSC・アクティブTRC装着時には、センターデフのロックとフリーが選択可能。

L.S.D.<リミテッド・スリップ・デフ>(リヤ)

片輪がぬかるみなどにはまった場合、もう一方の車輪に伝わるトルクが小さくなるデフの差動を自動的に制限し、走破性を高めます。

*VSC・アクティブTRCシステム(ワゴンのみ)、電動デフロック(リヤ)との同時装着はできません。

クリーン&ハイパワーで時代の最先端へ。

4.2ℓ インタークーラー付直噴EFIディーゼルトーボエンジン



わずか1800回転で431N・m(44.0kg・m)の最大トルクを発揮するとともに、平成9年排出ガス規制に適合した、高出力&クリーンな4.2ℓ インタークーラー付直噴EFIディーゼルトーボエンジン。定評ある1HD-FT 24バルブディーゼルトーボエンジンをさらに熟成し、吸・排気効率に優れた4バルブ方式や、理想的な燃焼を実現するインジェクションノズルのシリンダー中央直立配置、燃費に優れた直噴方式などの基本構造を踏襲しながら、新開発 超高压V4型噴射ポンプ搭載の、電子制御式燃料噴射システム(EFI)を新採用。燃料噴射量や燃料噴射時期などをコンピューターが最適制御。ターボチャージャーの高効率化及び過渡応答性の向上やインタークーラーの装着などあいまって、出力や燃費を一段と向上。高地や高温などあらゆる使用状況下においても黒煙濃度を画期的に低減し、環境にやさしいクリーンなディーゼルエンジンを実現しています。また、高出力化に対応するために、ピストンに高温疲労強度に優れた高圧鋳造アルミ合金を採用。さらにクーリングチャンネル断面積を拡大し冷却効率を向上させるなど、耐久性・信頼性も一段と向上させています。

■1HD-FTE性能曲線図

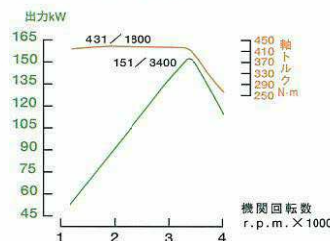

Displacement: 4.163ℓ
Maximum Power:
<NET>151kW(205PS)/3,400 r.p.m.
Maximum Torque:
<NET>431N・m(44.0kg・m)/1,800 r.p.m.

盗難防止システム (エンジンイモビライザーシステム)

それぞれのイグニッションキーに固有のIDコードを設定。コンピューターが自車の持つIDコードとの照合を行い、一致した場合のみエンジンの点火・噴射を許可し、盗難などを防止するエンジンイモビライザーシステムを全車に標準装備。また、ドアキーシリンダーに異なるキーや異物を挿入した場合にはキーシリンダーが空回りするフリーホイール機構も採用しています。



エンジンイモビライザー・インジケーター (点灯時)
※キー照合時には点灯しません。

最上級4WDに相応しい優れた静粛性

吸排気系の見直しやエンジンブロックの剛性アップによるエンジンノイズの低減を始め、徹底的な吸音、遮音、防振対策を施すとともに、大型レインゲーターの採用やフラッシュサーフェイス化などにより、走行中の風切り音も大幅に低減。静粛性に優れた快適な室内空間を実現しています。

電子制御式4速オートマチック(ECT-i)

エンジンの高出力化に対応し、強度と伝達効率を向上させたオートマチックトランスミッションを搭載。変速タイミングからロックアップまでをコンピューターがきめ細かく制御し、エンジンパワーを効果的に引き出すとともに、A/Tライン圧制御用にリニアソレノイドを採用。変速ショックを低減し、スムーズな走りや滑らかな変速フィーリングを実現しています。また、走行条件やドライバーの好みに応じてノーマル、パワーの2パターンの選択が可能。さらに、雪道などの発進に便利な2ndスタートモードも採用しました。



フレーム&ボディ

コンピューター解析や実験車両によるさまざまな検証を行ない、GOA基準をクリアする優れた衝撃吸収特性を確保するとともに、フレームやサスペンションメンバーなどの主要箇所、軽量化に配慮しながら確かな剛性を獲得。悪路などの過酷な走行時でもタフな耐久性と信頼性を発揮。同時に、クルマを操る楽しさを実感させるシャープな操縦性と優れた安定性をも実現しています。

MECHANISM

AHC (アクティブ・ハイト・コントロール・サスペンション) & スカイフックTEMS

乗降性と悪路走破性。相い反する要素を両立させたAHC (アクティブ・ハイト・コントロール・サスペンション)

いかに苛酷な走行条件下にあってもランドクルーザーがランドクルーザーであるためには、本格4WDの基本性能ともいえる大きな対地障害角やロードクリアランスが必要とされます。また一方で、最上級4WDであるかぎり、お乗りになるすべての方に快適な乗降性を提供しなければなりません。ランドクルーザーは高い車高が必要な時には高く、低い車高が必要な時には低くするAHC機構を新開発し、この相反する要素を両立させました。通常走行時のノーマルモードの他、悪路などでの走行時に大きなロードクリアランスを確保するハイモード、

乗降時などに便利なローモードの3つのポジションを設定。さらに、L4レンジの場合、ハイモードで走行中に悪路などで一輪が空転すると、自動的に車高がより高くなるエクストラハイモードも採用。さまざまな条件下で、つねに最適な車高を可能にしています。さらにAHC機構には、乗員数や荷物の積載条件にかかわらず、つねに一定の車高を維持するオートレベリング機能や、車速に応じて自動的に車高調整を行ない、走行時の安定性や快適な乗り心地を確保する車速感応機能も採用しています。



ローモード (乗車時)

乗降時などの停車時、スイッチ操作でノーマルモードより、フロントで約50mm、リヤで約40mm車高を低くします。なお、発進後は自動的にノーマルモードに戻ります。

ノーマルモード

通常走行時の車高。車高が他のモードにあっても、一定車速になると自動的にノーマルモードに戻ります。

ハイモード

スカイフックTEMS

トヨタがアクティブコントロールサスペンションで培ってきたスカイフック理論*に基づく電子制御サスペンション。路面の凹凸に対して減衰力をリアルタイムにコントロールし、優れた乗り心地と高い走行安定性を実現します。同時に、ステアリング操作、車速など、ドライバーの操作状況に応じた最適な減衰力制御も行ないます。

*スカイフック理論とは、文字通りクルマが宙吊りにされた状態で走行すると仮定したうえで、ショックアブソーバーに必要な諸性能を導き出す理論です。

スカイフックTEMSの制御イメージイラスト

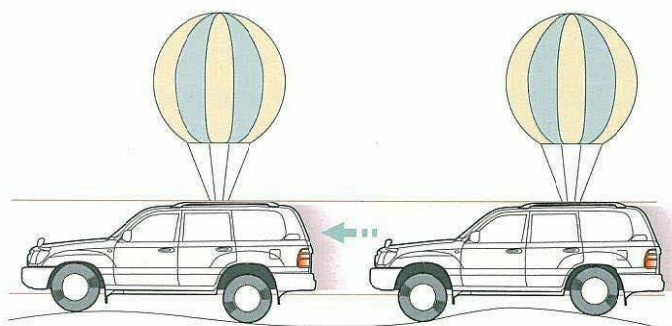

スカイフックTEMSシャシー 写真はワゴン。



車高切り替えスイッチ



ハイトコントロールインジケータランプ



+50mm

悪路などで高い車高が必要な時、スイッチ操作でノーマルモードより、フロントで約40mm、リヤで約50mm車高を高くします。なお、ハイレンジでは発進後は一定車速になると自動的にノーマルモードに戻ります。

●AHC機構は、ハイモードで下記の積載量を超えた場合、車高の上昇はできません。
<大人4名(1名あたり55kg) + 約200kg>

フロント独立懸架サスペンション&リヤサスペンション

最上級4WDであるがゆえに、ランドクルーザーには卓越した悪路走破性ととも、オンロードでの快適な乗り心地も求めました。フロントサスペンションにはロアトーションバータイプで、ロングストローク設計のダブルウィッシュボーン式独立懸架を採用。トーションバーをフレーム下面より上に配置することで十分なクリアランスを確保し、独立懸架ならではの優れた操縦安定性と快適な乗り心地を損なうことなく、高い悪路走破性を実現しました。また、リヤサスペンションにはトーションリンク車軸式コイルを採用。十分な断面を確保した2本のサスペンションメンバにより優れた剛性を発揮し、高い路面追従性を獲得。さらにサスペンションストロークの拡大により、悪路走破性もトップレベルの性能を確保しました。

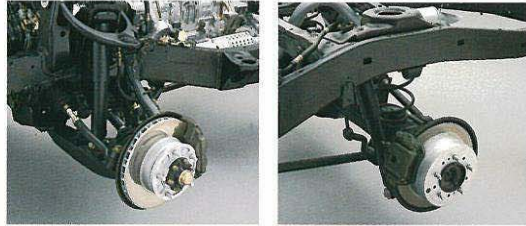

アクティブTRC(Traction Control)

新開発のアクティブTRC(アクティブトラクションコントロール)は、不整地やぬかるんだ路面など、デブロック機能が必要となるような走行状況をコンピューターが検知し、エンジン出力や各輪のブレーキを独立して制御することで、加速スリップにより失われる駆動力を4輪それぞれに分配し、強力なL.S.D.効果を発揮します。これにより、従来はデブロックを必要とした走行条件下でも、安定した発進・加速が行えます。

●アクティブTRC

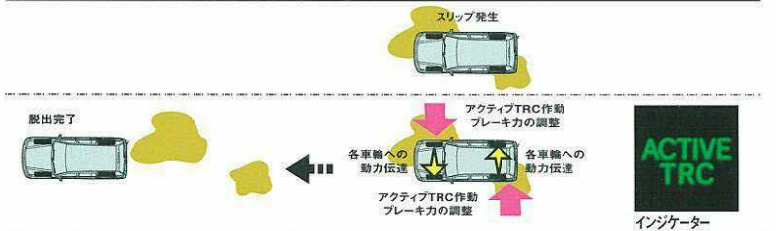

タイヤ&ホイール



275/70R16&8JJクローム調塗装アルミホイール

275/70R16&8JJアルミホイール



275/70R16&8JJスチールホイール

リサイクル

ランドクルーザーは、環境との調和や省資源への積極的な対応を進め、室内の樹脂部品を始め、フロント&リヤバンパーやクラディングパネルなどにトヨタが開発したリサイクル性に優れたTSOP(トヨタ・スーパー・オレフィン・ポリマー)を採用。さらに、ラジエーターやヒーター、バッテリーケーブルなどに、鉛を含有しない素材を用いるなど、クルマの大きなテーマのひとつである資源の有効活用と、自然環境の保全に取り組んでいます。

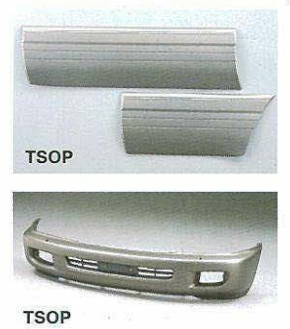

アクティブセーフティ —— 予防安全の視点から

安全運転は、クルマ・ドライバー・交通環境、それぞれの役割がお互いを補うようにうまく噛み合っ初めて実現します。

特に事故の発生を未然に防ぐという予防安全の視点に立った場合、ドライバーの役割は重要です。

その場合、クルマはドライバーの安全運転への意志をいかにサポートし、応えるかという安全性能が必要となります。

<安全走行>を支える基本性能、<事故予防>のための車内の運転環境、

そして<事故回避>に必要な緊急回避運動性能。これらがランドクルーザーのアクティブセーフティを構成します。

□ VSC・アクティブTRCシステム

■ VSC (Vehicle Stability Control)

コーナリング中などで、強いオーバーステアやアンダーステアによって車両が横滑りしそうな状態になると、車両の各部に設置されたセンサーからの信号をもとに、その状態を検知することで、各輪のブレーキ及びエンジン出力を自動的にコントロールし、車両の安定性を確保します。

■ アクティブTRC (Traction Control)

不整地やぬかるみなどで車輪がスリップした時、エンジン出力や各輪のブレーキを独立して制御し、脱出性や安定性を高めます。

■ ブレーキアシスト

緊急時にブレーキを踏み込むと、その踏み込み速度と踏み込み量から緊急ブレーキであることをシステムが検知し、強い制動力を確保。ABSと相まって、緊急時の危険回避をサポートします。

■ ハイドロブレーキブースター

油圧の持つ高出力・高応答性を活かし、高い主ブレーキ性能を確保するとともに、ペダル踏力の低減とABSの制御を行い、優れた制動性能と快適な操作フィーリングを実現しました。また、メーカーオプションのEBD付ABS、アクティブTRC、VSC、ブレーキアシストの装着時には、これらの機能を一体化させて小型・軽量化も可能にしています。

● VSC (Vehicle Stability Control) 概念図

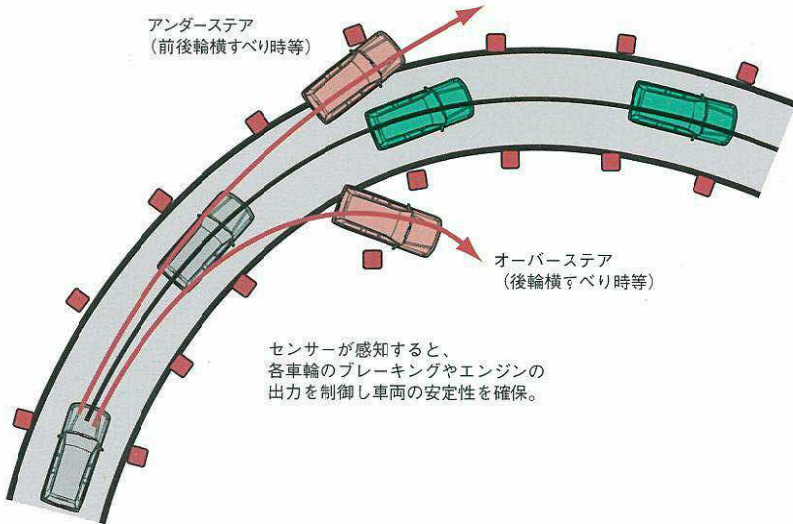

■ ABS

急制動時や滑りやすい路面でのブレーキング時に、コンピューターにより4輪のブレーキ油圧を制御し、タイヤのロックを防ぎ、車両安定性と操縦性を確保するABSを全車に標準装備。また、ABSのアンチロックブレーキ制御に加えて、前後制動力配分制御の機能を持たせたEBD (Electronic Brake force Distribution) 付ABSを設定。

走行状態に応じて適切な前後輪の制動力配分を行うことで、後輪の制動力を有効に活用できるため、重荷重時の制動踏力を軽減し、ブレーキの効きを向上させています。

ABSは、急な制動時においてもコンピューターで4輪のブレーキ油圧を制御、タイヤのロックを防止します。急ブレーキでも、ハンドルがぎぎぎますから、緊急時には思いきりブレーキを踏み続けると同時に、冷静なハンドル操作で、危険を回避してください。

● ABS装着車・非装着車走行比較図

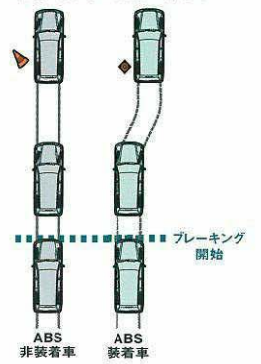

□ 安全を支える快適な視界

リバース連動下向きドアミラーは、リモコンドアミラースイッチがRまたはLポジションにあるとき、シフトレバーをリバースポジションにシフトすると、それに連動して助手席側ミラーの鏡面が約4度、下方に向き、左後輪付近の視界を確保します。また、ミラー面に付着した水滴を薄い膜状にし、雨天時の後方視界を良好にするレインク



リバース連動下向きドアミラー (助手席側)

(リモコンドアミラースイッチがNポジションにある場合には、シフトレバーをリバースポジションにシフトしても、助手席側ドアミラーは連動しません。)

リアリング機能も採用。さらに、フロントドアガラスには、ガラス面に付着した水滴を小さな水玉状にすることで、雨天時の視認性を確保する撥水機能付ガラスを装着。結露や氷結の防止に効果を発揮するとともに、霜や汚れも落としやすくします。



補助確認装置 (2面鏡式)



リヤアンダーミラー



レインクリアリング機能付ドアミラー



ハロゲンヘッドランプ



ヘッドランプクリーナー



撥水機能付フロントドアガラス

パッシブセーフティ —— 衝突安全の視点から

万一事故が発生した場合、クルマが果たすべき大きな役割は＜乗員保護＞＜乗員救護＞のふたつです。

＜乗員保護＞については、安全な客室空間の確保と衝突の衝撃による客室との二次衝突から乗員を保護する、という考えから成り立っています。そして＜乗員救護＞では、乗員の車両からの速やかな脱出・救出に力点が置かれます。また、＜歩行者や二輪車乗員の保護＞への配慮も必要となります。

ランドクルーザーのパッシブセーフティは、これら様々な側面から安全性の高さを追求したものです。



オフセット前面衝突実験 (60km/h、写真は実験用の試作車です。)

衝突安全ボディ“GOA”^{*1}

万一の衝突時には、乗員をしっかりと守ることができるボディ。その実現のために、ランドクルーザーは衝撃吸収ボディ&高強度キャビン“GOA”を採用しました。これはボディの前後部をクラッシュアブルに（壊れやすく）し、衝突時の衝撃荷重をできる限り吸収すると同時に、高強度キャビンにより乗員の客室空間を確保するものです。日本の安全基準や、欧州の衝突安全基準はもとより、さらに厳しいトヨタ独自の目標をクリアしたクラス^{*2}世界トップレベルの衝突安全性能を追求しています。またドア内部にはサイドドアビームを内蔵することによって、側面衝突性能についても、優れた強度アップを実現しています。

^{*1} GOA:Global Outstanding Assessment (クラス世界トップレベルを追求している安全性評価)
^{*2} 4WD・SUV (スポーツ・ユーティリティ・ビークル) タイプ同排気量クラスでの比較。



サイドドアビーム (説明のため着色したものです。)

デュアルSRSエアバッグ (SRS [乗員保護補助装置]: Supplemental Restraint System)

SRSエアバッグは、シートベルトを補助する装置です。必ずシートベルトをご着用ください。万一の事故の際、前方からの強い衝撃に対して作動し、シートベルトの働きと合わせて、運転席・助手席乗員の頭や胸の重大な傷害を軽減します。なお、SRSエアバッグは、衝突時の衝撃が弱い場合は作動しません。



■写真は機能説明のために SRS エアバッグが作動した状態をイメージしたものです。
 *チャイルドシートなどを助手席に装着するときは、後向きにしないなど、ご注意ください。必ず取扱書をご覧ください。

フューエルポンプイナースイッチ

万一の衝突時に燃料供給を停止し、燃料漏れを最小限に抑える装置をガソリン車に採用 (エンジン停止時にも燃料供給を停止)。なお、衝突時の衝撃が弱い場合は作動しません。

ヘッドインパクトプロテクション

GOAによる一次衝突への対策に加え、万一の事故の際、乗員が客室と二次衝突することにも配慮。ピラーガーニッシュやルーフ内部に乗員の頭部などを保護するために、衝撃を緩和するエネルギー吸収材を内蔵。将来予測される米国の頭部衝撃緩和基準 ('98年9月から米国にて順次適用開始) を確保した衝撃吸収性を備えています。



プリテンショナー&フォースリミッター付シートベルト

万一の前面衝突時に、シートベルトを瞬時に巻き取ることで、乗員の拘束効果をより高めるプリテンショナー機構。そして、一定以上の荷重がかかると、その荷重を維持し、胸部への衝撃を緩和するフォースリミッター機構を採用しました。なお、プリテンショナー機構は衝突時の衝撃が弱い場合は作動しません。



販売店装着オプション



ファーストエイドキット (左:高級タイプ/右:標準タイプ) 左:ベビーシート/中:ジュニアシート/右:チャイルドシート (インパクトシールド) レスキューマン レスキューマン II

UTILITY & EQUIPMENT

最上級4WDにふさわしい機能的なラゲージ&収納スペース



通常での状態 セカンドシート4:6分割状態 セカンドシート折畳み状態
 ■写真は説明のためにボディの一部を切断したカットモデルです。

2列シートのランドクルーザーバンは、ラゲージスペースにもゆとりのサイズとクオリティの高さを求めました。その車格にふさわしい広くて大きなラゲージスペースに加え、機能的なセカンドシートは、荷物の量や大きさに応じて多彩なアレンジメントが可能となえ、デッキフロアとバックドア内側にカーペットを配して、積荷への最大限の配慮を施しています。本物のアドベンチャースピリットを知っている、ランドクルーザーならではの極めてハイレベルなユーティリティをお楽しみください。



Photo:バンVXリミテッド。ボディカラーはダークグリーンマイカ<6Q7>。内装色はシャドウグレー。AHC&スカイフックTEMS、ルーフレール、バックドア付スベアタイヤキャリア(ロック付)はメーカーオプション。



オーバーヘッドコンソール(大型タイプ) ドアトリムポケット フロントカップホルダー カップホルダー(写真はセカンドシート用)
 リヤコンソールボックス クールボックス フロントコンソール小物入れ(AHC装着車には装着されません) キー付グローブボックス(ダンパー付)

行動力を広げる豊富な装備品。



UVカットガラス(サイドアガラス) UVカット機能付プライバシーガラス、リヤアガラス、リヤクォーターガラス、バックドアガラス アクセサリーソケット(DC12V) ワイヤレスドアロックリモートコントロール(ハザードアンサーバック機能付)
 ルーフレール フロントバンパープロテクター バックドア付スベアタイヤキャリア 電動ウインチ

販売店装着オプション

NAVIGATION ※1※2

後席用7型ワイドディスプレイをセットにしたマルチAVシアターDVDナビ



DVDナビ TV DVDチューナー(R) NDP-D51R

高性能DVDナビゲーションに、独立DVDビデオ再生ドライブを搭載。運転席ヘッドレスト部に装着した後席用7型ワイドディスプレイで、DVDビデオ鑑賞、TV、別売VTRアダプターを装着してTVゲームや、VTRもお楽しみいただけます。※家庭用TVゲームやVTR使用には、別途電源が必要です。



DVDビデオ、MP3、ヘルプネット対応など、新しいナビの世界を提案するフラッグシップモバイルナビ



DVDナビ TV MDチューナー(M) ※3※4 NMT-D51M

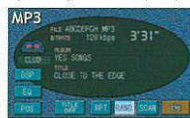

MP-3対応

MP-3音楽は、お手持ちの音楽CDやインターネットからのダウンロードなど、パソコンを使って手軽に作成することができます。通常の音楽CDよりも高い圧縮率でデータを保存するため、CD-R1枚で約740分の連続再生が可能です。

充実の最新ナビ機能を満載したDVDナビ、カセットモデル



DVDナビ TV カセットチューナー NKP-D51

3D市街図ビル表示

市街図の3D表示ではビルを立体的に表示。リアルな窓の表現をおこない、さらに近くの建物は半透明の表示をすることで、臨場感一杯のわかりやすい地図表示を実現しています。

AUDIO

MD+CDチェンジャー+S・S・C



MDCDチェンジャーチューナー MCHN-D51

MD+CD+ハンズフリー機能



MDCDチューナー(H) ※4 MCP-D51H

上質の移動空間を提供する先進の空調システム

内外気2層システム

■ 外気
■ 内気

外気取り入れ時でも
足元に一部内気を循環させ、
暖房効率を向上。

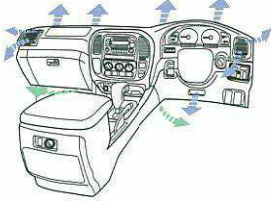

天井埋め込み式リヤクーラーダクト(ワゴン)

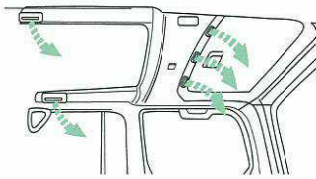

3連ダイヤル式ヒーターコントロールパネル



リヤヒータースイッチ

一年中快適なエアコンディショニング

ランドクルーザーは、最上級4WDであるがゆえに、移動空間としての快適さにも格段の配慮を施しています。フルエアミックス方式に加え、内外気2層ユニットを採用し、ウォームアップ時にも優れた暖房効果を発揮するフロントヒーター。エアミックス方式の新採用により、きめ細かな温度コントロールを可能にしたリヤヒーターを搭載。さらに、バンには世界初のビスカス方式パワーヒーターを設定し、より高い暖房能力を発揮するとともに、スイッチには操作性に優れたプッシュロック式を採用しています。また、ワゴンには前席とリヤキャビンとが

独立して温度コントロール可能な前後独立オートエアコンを採用。天井埋め込み式のリヤクーラーダクトにより快適な冷房フィーリングを実現したリヤクーラーと相まって、クオリティの高い空調システムを構成しています。また、使いやすい3連ダイヤル式ヒーターコントロールパネルや、後席での操作が可能なリヤヒータースイッチ(バン)の採用により、操作性も一段と向上させています。もちろん、すべてのランドクルーザーのエアコン用冷媒には環境にも考慮したフロンHFC134aを使用しました。

快適なサウンドと高精度な情報をお届けするAVシステム



DVDナビゲーション付EMV

FM画面

メンテナンス

観光案内(レジャーi)

DVDナビゲーション付EMV(エレクトロマルチビジョン)^{※1}

EMVは、視認性に優れた7インチワイド液晶ディスプレイに、ナビゲーション情報やTV画面、オーディオや空調の作動状況を表示するうえ、オーディオ、空調などの操作が画面上を指で触れるだけのタッチスイッチで行なえます。また、DVD採用の高機能ナビゲーションにより、800万件の番地データから目的地をピンポイントに検索可能。さらに、1,000万件の50音データをもとに、“エリア”、“ジャンル”の複合条件による検索も可能です。

■ナビ画面はすべてハメ込み合成です。また、画面の仕様は実際とは異なる場合があります。※1.安全のため走行中、一部操作できない機能があります。また、テレビ放送は安全のため走行中はテレビ画面が消え、音声だけとなります。

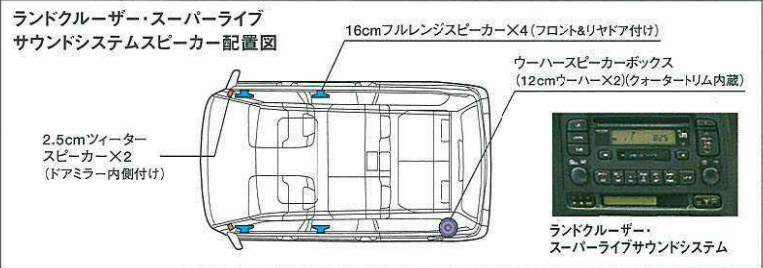

ランドクルーザー・スーパーライブサウンドシステムスピーカー配置図

16cmフルレンジスピーカー×4(フロント&リヤドア付け)

ウーハースピーカーボックス
(12cmウーハー×2)(クォータートリム内蔵)

2.5cmツイーター
スピーカー×2
(ドアミラー内側付け)

ランドクルーザー・スーパーライブサウンドシステム

ランドクルーザー・スーパーライブサウンドシステム

車内という閉鎖空間のなかで、美しく、そして臨場感あふれる音場を再現するためには、オーディオ個々の性能だけでなく、徹底した音響解析に基づくスピーカーレイアウトが不可欠です。7スピーカーを最適位置にレイアウトしたランドクルーザー・スーパーライブサウンドシステムを始め、迫力のサウンドがお楽しみいただける多彩なシステムを用意しています。

有料道路自動料金収受システム“ETC”ユニット

■ナビ画面はすべてハメ込み合成です。また、画面の仕様は実際とは異なる場合があります。※1.安全のため、走行中、一部操作できない機能があります。また、テレビ放送・DVDビデオ再生(NMT-D51M、NDPの前席ディスプレイ)、FM多重文字放送は安全のため走行中は画面が消え、音声だけとなります。※2.NMT-D51MはDVDビデオと音楽CD、ナビ用地図ソフトの同時再生ができません。NKPは音楽CDとナビ用地図ソフトの同時再生ができません。ナビ使用中に音楽CDを聞くためには別途販売店装着オプションのCDチェンジャーが必要となります。NDPはDVDビデオと音楽CDの同時再生ができません。※3.携帯電話用ホルダーは通信方式によりタイプが異なります。※4.ハンズフリーにて着信する場合でも、走行中はかけ直す旨を相手に伝えて車両を安全な場所に停車させてご使用下さい。



※オーバーヘッドコンソールに内蔵されています。



自動料金収受システム“ETC”ユニットはETCシステム(ETCレーン又はETCカードリーダー)のサービスを開始している有料道路料金所以外ではご利用になれません。利用可能な料金所は道路事業者またはそのホームページ等にてご確認ください。販売店におたずね下さい。

※写真はオーバーヘッドコンソール(大型)に装着されたものです。

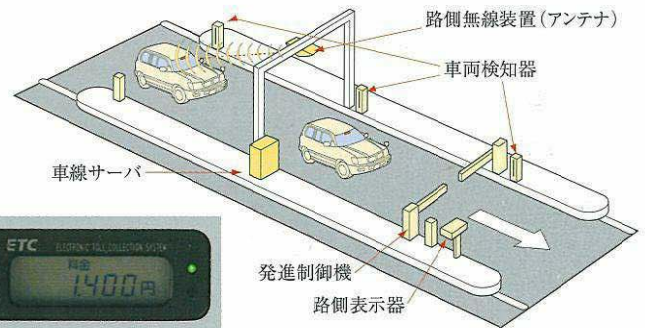

WIDE SELECTION

WAGON

VX-LIMITED "G-SELECTION"



Photo:ワゴンVXリミテッド"Gセレクション"。
ホワイトパールマイカ<057>のボディカラーは
メーカーオプション。内装色はオーク。本革シート、
電動チルト&テレスコピックステアリング、
革巻リヤコンソールボックスはセットでメーカーオプション。
DVDナビゲーション付EMV(エレクトロマルチビジョン)、
ランドクルーザー・スーパーライブサウンドシステム<EMV仕様>、
マルチCDオートチェンジャー、TV/FMダイバシティガラスアンテナはセットでメーカーオプション。
バックドア付スベアタイヤキャリア(ロック付)はメーカーオプション。



VX-LIMITED



Photo:ワゴンVXリミテッド。ボディカラーはレッドマイカ<3N2>。内装色はオーク。本革巻+本木目4本スポークステアリングホイールと本革巻+本木目シフトノブはセットでメーカーオプション。
AHC&スカイフックTEMS、ルーフレールはメーカーオプション。



VX



Photo:ワゴンVX。ボディカラーはダークブルーマイカ<8L4>。内装色はシャドウグレー。カセット一体AM/FMマルチ電子チューナー付ラジオ+4スピーカーはメーカーオプション。



COLOR PATTERN



ホワイトパールマイカ<057>
(メーカーオプション)
内装色/オーク



ホワイト<056>
内装色/オーク



ウォームシルバーメタリック<1B1>
内装色/オーク



グレーマイカメタリック<1C3>
内装色/シャドウグレー



レッドマイカ<3N2>
内装色/オーク



ダークグリーンマイカ<6Q7>
内装色/シャドウグレー



ダークブルーマイカ<8L4>
内装色/シャドウグレー



※本革シート選択時には内装色はオーク<40>となります。

VAN

VX-LIMITED "G-SELECTION"



Photo:バンVXリミテッド "Gセレクトジョン"。
ボディカラーはウォームシルバーメタリック<1B1>。内装色はオーク。本革シート、電動チルト&テレスコピックステアリング、革巻リヤコンソールボックスはセットでメーカーオプション。
本革巻+本木目4本スポークステアリングホイールと本革巻+本木目シフトノブはセットでメーカーオプション。DVDナビゲーション付EMV (エレクトロマルチメディア)、ランドクルーザー・スーパーライブサウンドシステム<EMV仕様>、マルチCDオートチェンジャー、TV/FMダイバシティガラスアンテナはセットでメーカーオプション。、バックドア付スペアタイヤキャリア (ロック付) はメーカーオプション。

VX-LIMITED



Photo:バンVXリミテッド。ボディカラーはダークグリーンマイカ<6Q7>。内装色はシャドーグレー。
AHC&スカイフックTEMS、ルーフレール、バックドア付スペアタイヤキャリア (ロック付) はメーカーオプション。

VX



Photo:バンVX。ボディカラーはグレーマイカメタリック<1C3>。
内装色はシャドーグレー。電動デフロック (リヤ)、バックドア付スペアタイヤキャリア (ロック付) はメーカーオプション。

内外配色一覧表

標準設定色 メーカーオプション設定色

				グレード		VXリミテッド			VX
				シート材質		"Gセレクトジョン"			
ボディカラー		バンパー・プロテクションモール・クラディングパネル		インテリアカラー		トリムコード			
カラーネーム	カラーNo.	カラーネーム	カラーコード	カラーネーム	カラーコード	LH	FG	FG	FC
ホワイトパールマイカ	057	ホワイトパールマイカ	057	オーク	40				
					41				
ホワイト	056	ライトグレイッシュペーパージュメタリック	UCA46	オーク	41				
ウォームシルバーメタリック	1B1	ライトグレイッシュペーパージュメタリック	UCA46	オーク	40				
					41				
グレーマイカメタリック	1C3	ミディアムグレーメタリック	UCA76	シャドーグレー	10				
				オーク	40				

				グレード		VXリミテッド			VX
				シート材質		"Gセレクトジョン"			
ボディカラー		バンパー・プロテクションモール・クラディングパネル		インテリアカラー		トリムコード			
カラーネーム	カラーNo.	カラーネーム	カラーコード	カラーネーム	カラーコード	LH	FG	FG	FC
レッドマイカ	3N2	ミディアムグレーメタリック	UCA76	オーク	40				
					41				
ダークグリーンマイカ	6Q7	ミディアムグレーメタリック	UCA76	シャドーグレー	10				
				オーク	40				
ダークブルーマイカ	8L4	ミディアムグレーメタリック	UCA76	シャドーグレー	10				
				オーク	40				

※詳しい装備の設定につきましては、P26ランドクルーザー主要装備一覧表をご覧ください。 LAND CRUISER 24-25

トヨタ ランドクルーザー 主要装備一覧表

標準装備 (緑色) メーカーオプション (黄色) (ご注文時に申し受けます)

		ワゴン			バン			
		"Gセレクション"	VXリミテッド	VX	"Gセレクション"	VXリミテッド	VX	
タイヤ & ホイール	275/70R16&8JJクローム調塗装アルミホイール							
	275/70R16 & 8JJアルミホイール							
	275/70R16 & 8JJスチールホイール							
メカニズム	フルタイム4WD							
	AHC(アクティブ・ハイト・コントロール・サスペンション)&スカイフックTEMS		※1			※1		
	L.S.D.<リミテッド・スリップ・デフ>(リヤ)	※2	※2		※2	※2		
	電動デフロック(リヤ)	※3						
	電動ウインチ		※1 ※4			※1 ※4		
安全	<VSC・アクティブTRCシステム> VSC+アクティブTRC+ブレーキアシスト+EBD付ABS	※5						
	ABS							
	デュアルSRSエアバッグ							
	ELR付3点式シートベルト	サードシート中央席は2点式	サードシート中央席は2点式	サードシート中央席は2点式				
	電動格納式カロードアミラー(レインクリアリング機能付)							
	リヤス電動下向きドアミラー(助手席側)							
	ヒートドミラー	※6						
	リヤアンダーミラー							
	マルチフレクターヘッドランプ&フォグランプ							
	ヘッドランプクリーナー							
	外装	ウインドシールドガラス	ブロンズ	ブロンズ	グリーン	ブロンズ	ブロンズ	グリーン
		撥水機能付フロントドアガラス	ブロンズ	ブロンズ	グリーン	ブロンズ	ブロンズ	グリーン
UVカットガラス(サイドドアガラス)		ブロンズ	ブロンズ	グリーン	ブロンズ	ブロンズ	グリーン	
UVカット機能付プライバシーガラス		※7						
チルト&スライド電動式ムーンルーフ(挟み込み防止機構付)								
クラディングパネル								
ルーフレール								
フロントバンパープロテクター		※8	※4 ※9		※8	※4 ※9		
バックドア付スベアタイヤキャリア(ロック付)								
オプティロンメーター(メーター照度コントロール付)								
計器盤 & 操作性	DVDナビゲーション付EMV(エレクトロマルチビジョン)※10							
	4本スポークステアリングホイール&シフトノブ	本革	本革	ウレタン	本革	本革	ウレタン	
	本革巻+本木目4本スポークステアリングホイール&本革巻+本木目シフトノブ							
	電動チルト&テレスコピックスステアリング	※11						
	クルーズコントロール							
	ワイヤレスドアロックリモートコントロール(ハザードアンサーバック機能付)							
	シート	シート材質	本革	※11				
モケット								
パワーシート(運転席・助手席)								
シートヒーター(運転席・助手席)		※6	※6	※6	※6			
シートクライニング機構	全席	全席	全席	フロント	フロント	フロント		
ディタッチャブルサードシート								
内装	木目調フロントコンソール							
	オーバーヘッドコンソール	小型	大型※12	大型	小型	大型 ※12	大型	
	キー付グローブボックス(ダンパー付)							
	革巻リヤコンソールボックス	※11						
	クールボックス							
オーディオ ※13	<EMV仕様> カセット一体AM/FMマルチ電子チューナー付ラジオ+7スピーカー	※10						
	<ランドクルーザー・スーパーライプサウンドシステム> CD・カセット一体AM/FMマルチ電子チューナー付ラジオ+7スピーカー							
	<ランドクルーザー・ライプサウンドシステム> CD・カセット一体AM/FMマルチ電子チューナー付ラジオ+6スピーカー							
	カセット一体AM/FMマルチ電子チューナー付ラジオ+4スピーカー							
	オーディオレス仕様(6スピーカー)	※15	※14	※14	※14	※14		
	マルチCDオートチェンジャー(リヤコンソールボックス内蔵)	※10						
	ラジオ運動オートアンテナ(マニュアルスイッチ付)							
アンテナ	FMダイバシティガラスアンテナ	※15						
	TV/FMダイバシティガラスアンテナ	※10 ※14						
	空調	オートエアコン	デュアル	デュアル	デュアル	シングル	シングル	
リヤヒーター								
ビスカス方式パワーヒーター	※6							
3連ダイヤル式ヒーターコントロールパネル	※16	※16		※16	※16			
その他	盗難防止システム(エンジン immobilizerシステム)							
	寒冷地仕様	※17						
フェューエルヒーター	※6							

全車標準装備表

- スベアタイヤ(車両搭載タイヤ)
- 4輪ベンチレーテッドディスクブレーキ
- コンライト
- ハイマウントストップランプ
- ウォッシャー連動時間調整式フロント間欠ワイパー
- 間欠リヤワイパー
- リヤウインドウデフォグガー
- 補助確認装置(2面鏡式)
- サイドステップ
- タコメーター ●電圧計 ●油圧計
- 水温計 ●燃料計
- エンジン回転数感応型パワーステアリング
- チルトステアリング
- フロントドア・リヤドアワンタッチパワーウインドウ(挟み込み防止機構付)
- フロントシートスライド機構
- 電動式ランバーサポート(運転席)
- プリテンション&フォースリミッター付シートベルト(運転席・助手席)
- アジャスタブルショルダーベルトアンカー(運転席・助手席)
- チャイルドシート固定機構(セカンドシート左右席)
- 運転席・助手席シートベルト非着用警告灯点滅式
- キー抜き忘れウォーニング
- 照明付パニティミラー(運転席・助手席)
- フロントシートヘッドレスト上下・前後調節
- 全席ヘッドレスト(サードシート中央席はなし)
- ドアポケット ●リヤコンソールボックス
- クォーターリムポケット
- カップホルダー:フロントシート用4個、セカンドシート用3個、サードシート用(ワゴンのみ)3個
- アシストグリップ
- シガレットライター(照明付)
- イルミネーターデッドエントリー(イグニッションキー+ルームランプ)
- マップランプ(フロント・リヤ)
- ルームランプ(フロント・リヤ)
- ドアカードランプ(フロント・リヤ)
- アシットレイ:フロントシート用1個、セカンドシート用2個、サードシート用(ワゴンのみ)1個
- アクセサリソケット:DC12V(フロント1個・リヤ1個)
- 工具※18

- <メーカーオプション>は、ご注文時に申し受けます。メーカーの工場に装着するため、ご注文後はお受けできませんのでご了承下さい。
- ※1 AHC&スカイフックTEMSと電動ウインチは同時装着できません。
- ※2 L.S.D.は、VSC・アクティブTRCシステム(ワゴンのみ)、電動デフロック装着にはレス仕様となります。
- ※3 電動デフロックは、VSC・アクティブTRCシステム、L.S.D.との同時装着はできません。
- ※4 フロントバンパープロテクターを選択した場合には電動ウインチは装着できません。
- ※5 VSC、アクティブTRC、ブレーキアシスト、EBD付ABSはVSC・アクティブTRCシステムとしてセットでメーカーオプション。
- ※6 寒冷地仕様とセットでメーカーオプション。
- ※7 UVカット機能付プライバシーガラスはリヤドアガラス、リヤクォーターガラス、バックドアガラスに装着。
- ※8 フロントバンパープロテクターはバックドア付スベアタイヤキャリア(ロック付)を選択した場合にのみ装着可能です。
- ※9 フロントバンパープロテクターはバックドア付スベアタイヤキャリア(ロック付)、ルーフレールを選択した場合にのみ装着可能です。
- ※10 DVDナビゲーション付EMV(エレクトロマルチビジョン)、ランドクルーザー・スーパーライプサウンドシステム<EMV仕様>、マルチCDオートチェンジャー、TV/FMダイバシティガラスアンテナはセットでメーカーオプション。
- ※11 本革シート、電動チルト&テレスコピックスステアリング、革巻リヤコンソールボックスはセットでメーカーオプション。
- ※12 チルト&スライド電動式ムーンルーフ装着時には小型になります。
- ※13 オーディオは種類が豊富ですので、詳しくは販売店におたずねください。
- ※14 オーディオレス仕様を選択した場合にはTV/FMダイバシティガラスアンテナは装着されますが、アンテナケーブル等は装着されません。
- ※15 FMダイバシティガラスアンテナはオーディオレス仕様を選択した場合には装着されません。
- ※16 DVDナビゲーション付EMV(エレクトロマルチビジョン)装着時には、デジタルタッチ式ヒーターコントロールパネルとなります。
- ※17 寒冷地での使用を考慮して、バッテリー(ディーゼル車)の強化、シートヒーター、フェューエルヒーター(ディーゼル車)の装着等、主に信頼性・耐久性の向上を図っております。尚、北海道地区では寒冷地仕様が標準装備となります。
- ※18 工具の内容はジャッキ、ジャッキハンドル、プライヤー、スパナ、ハブナットレンチ、ドライバー、プラグレンチ(ワゴンのみ)、バッグとなります。

トヨタ ランドクルーザー 主要諸元表

	ワゴン			バン			
	“Gセレクション”	VXリミテッド	VX	“Gセレクション”	VXリミテッド	VX	
■車両型式・重量・性能							
車両型式	電子制御式4速オートマチック(ECT-i) 5速マニュアル	GF-UZJ100W-GNPGK-G	GF-UZJ100W-GNPGK	GF-UZJ100W-GNPEK	KG-HDJ101K-RNPGZ-G	KG-HDJ101K-RNPEZ	
車両重量 kg ※1	電子制御式4速オートマチック(ECT-i) 5速マニュアル	2,460	2,370	2,400	2,580	2,490	
車両総重量 kg ※1	電子制御式4速オートマチック(ECT-i) 5速マニュアル	2,900	2,810	2,840	3,040 [3,055]	2,950 [2,965]	
最大積載量 kg						350 [200]	
最小回転半径 m						5.9	
燃料消費率 km/ℓ	60km/h定地走行(国土交通省届出値)						16.1
	10.15モード走行(国土交通省審査値)	6.1					

■エンジン		2UZ-FE		1HD-FTE	
型式					
種類		水冷V型8気筒DOHC		水冷直列6気筒OHCターボ	
使用燃料		無鉛プレミアムガソリン*		軽油	
総排気量 ℓ		4.663		4.163	
内径×行程 mm		94.0×84.0		94.0×100	
圧縮比		9.6		18.8	
最高出力<ネット> kW(PS)/r.p.m.		173 (235)/4,800		151 (205)/3,400	
最大トルク<ネット> N・m(kg・m)/r.p.m.		422 (43.0)/3,600		431 (44.0)/1,800	
燃料供給装置		電子制御式燃料噴射装置		電子制御式分配型燃料噴射ポンプ	
燃料タンク容量 ℓ		96		96	

■寸法・定員		ワゴン		バン	
全長 mm	※2	4,890		4,890	
全幅 mm		1,940		1,940	
全高 mm		1,890	1,860 ※3	1,890	1,860 ※3
ホイールベース mm		2,850		2,850	
トレッド	前 mm	1,620		1,620	
	後 mm	1,615		1,615	
最低地上高 mm		220		220	
室内(ワゴン) 荷室(バン)	長 mm	2,505		1,735 [1,115]	1,725 ※5[1,115]
	幅 mm	1,620		1,630 [1,625]	1,595 ※5[1,625]
	高 mm	1,150	1,185 ※4	1,185	1,085 ※5[1,060]
乗車定員 名		8		2[5]	

■ステアリング・サスペンション・ブレーキ・駆動方式		ワゴン		バン	
ステアリング		ラック & ピニオン式		ラック & ピニオン式	
サスペンション	前/後	ダブルウィッシュボーン式独立懸架/トレリングリンク車軸式コイルばね(スタビライザー付)		ダブルウィッシュボーン式独立懸架/トレリングリンク車軸式コイルばね(スタビライザー付)	
ブレーキ	前	ベンチレーテッドディスク		ベンチレーテッドディスク	
	後	ベンチレーテッドディスク		ベンチレーテッドディスク	
駆動方式		四輪駆動		四輪駆動	

■変速比・減速比		電子制御式4速オートマチック(ECT-i)		5速マニュアル
		4700 ガソリン	4200 ディーゼル	4200 ディーゼル
第1速		2.950	2.950	4.081
第2速		1.530	1.530	2.294
第3速		1.000	1.000	1.490
第4速		0.765	0.765	1.000
第5速		—	—	0.881
後退		2.678	2.678	4.313
減速比		4.300	4.100	4.100
副変速比	高	1.000	1.000	1.000
	低	2.488	2.488	2.488

- [] 内は5人乗りの場合の数値です。
- ※1 車両重量、車両総重量は、AHC&スライド電動式ムーンルーフを装着した場合40kg、チルト&スライド電動式ムーンルーフを装着した場合20kg、フロントバンパープロテクターを装着した場合10kg、電動ウインチを装着した場合70kg、バックドア付スペアタイヤキャリアを装着した場合10kg、“Gセレクション”でDVDナビゲーション付EMVを装着した場合10kg、VXリミテッドでDVDナビゲーション付EMVを装着した場合20kg増加します。また、アルミホイールを装着した場合30kg減少します。ただし、標準装備のものは装着済みの数値となっております。
- ※2 全長はフロントバンパープロテクターを装着した場合75mm、電動ウインチを装着した場合50mm、バックドア付スペアタイヤキャリアを装着した場合235mm長くなります。
- ※3 全高は、ルーフレールを装着した場合、40mm高くなります。また、AHC&スライド電動式ムーンルーフを装着した場合、10mm低くなります。ただし、標準装備のものは装着済みの数値となっております。
- ※4 室内高はチルト&スライド電動式ムーンルーフを装着した場合35mm低くなります。ただし、標準装備のものは装着済みの数値となっております。
- ※5 チルト&スライド電動式ムーンルーフを装着した場合、荷室長は10mm、荷室幅は35mm長くなり、荷室高は15mm低くなります。ただし、標準装備のものは装着済みの数値となっております。
- 燃料消費率は定められた試験条件のもとでの値です。実際の走行時には、この条件(気象、道路、車両、運転、整備などの状況)が異なっておりますので、それに応じて燃料消費率が異なります。
- エンジン出力表示にはネット値とグロス値があります。「グロス」はエンジン単体で測定したものであり、「ネット」とはエンジンを車両に搭載した状態とほぼ同条件で測定したものです。同じエンジンで測定した場合「ネット」は、「グロス」よりガソリン自動車で約15%、ディーゼル乗用車で約10%程低い値(自工会調べ)となっております。
- “LAND CRUISER” “GOA” “TEMS” “EFI” “ECT” “LASRE” “TRC” “TSOP” はトヨタ自動車(株)の登録商標です。
- *無鉛レギュラーガソリンもご使用できます。その場合は、エンジン出力低下などの現象が発生します。
- 道路運送車両法による自動車型式指定申請書数値
- 製造事業者:トヨタ自動車株式会社

本仕様ならびに装備は予告なく変更することがあります。
(このカタログの内容は'02年3月現在のもの)
ボディカラーおよび内装色は撮影、印刷インキの関係で
実際の色とは異なって見えることがあります。

このカタログに関するお問い合わせは、
お近くのランドクルーザー取扱販売店
または下記のお客様相談センターへ

トヨタ自動車株式会社 お客様相談センター
全国共通・フリーフォン ☎0070-800-778899
所在地 〒461-8711名古屋市中区東一丁目23の22
オープン時間 月曜～金曜(除く祝日)
9:00～12:00 13:00～17:00

いろいろなクルマと比較もできる。詳しくは!
www.toyota.co.jp/100

スピードはひかえめに。シートベルトやチャイルドシートを忘れずに。

森林資源保護のため再生紙を使用いたしました。
T60027-0203

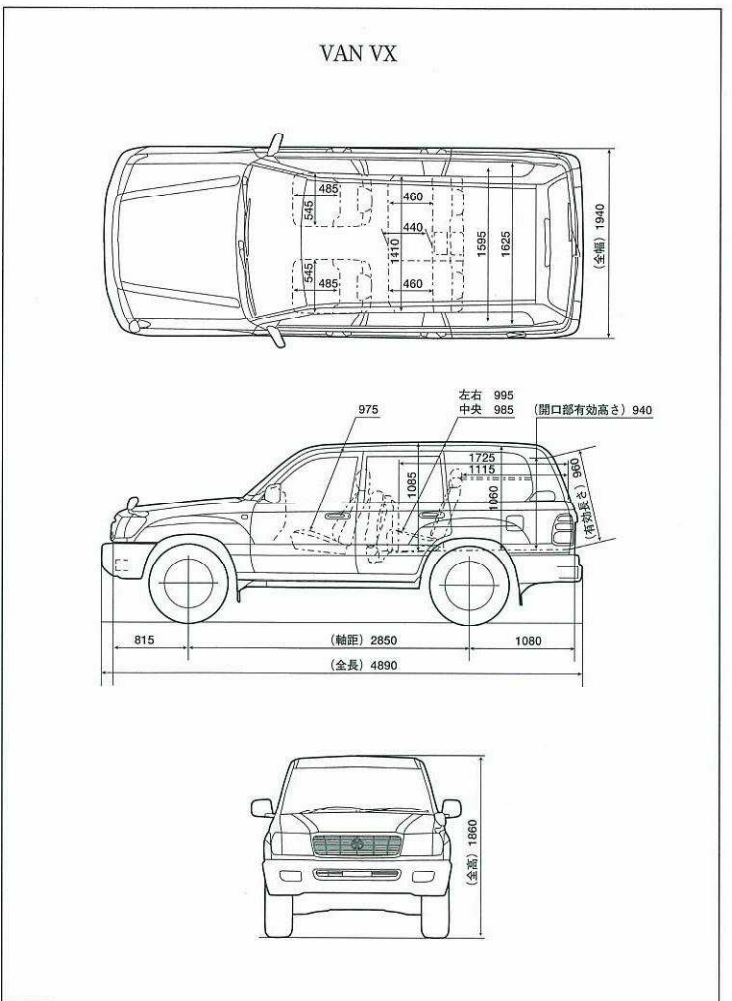
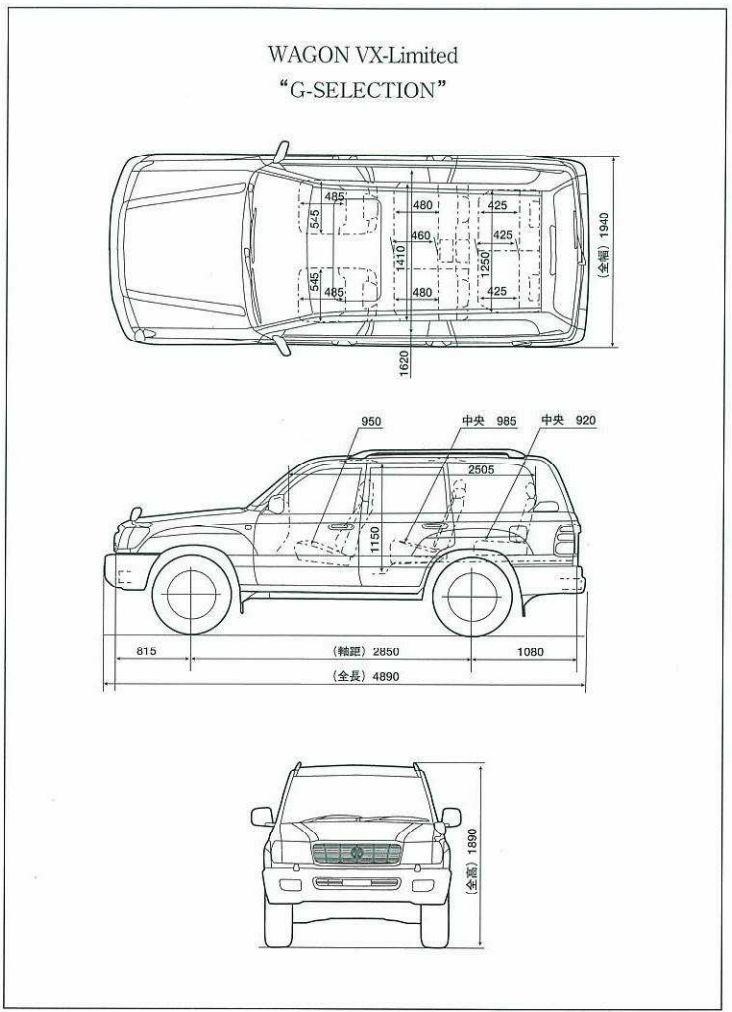

Drive Your Dreams.

人、社会、地球の新しい未来へ。  TOYOTA

トヨタの先進技術が生きる住まい **トヨタホーム**
21世紀をトータルサポートするカード **TS³ティエスキュービック**
TOYOTAのケータイ&モバイルSHOP **PiPit**
安心と信頼のクルマ買取りネットワーク **T-UP**
人とクルマの新総合サイト **Gazoo**
レジャーからビジネスまで乗りたい時に **トヨタレンタリース**
お客様に最適なロジスティクス・ソリューション **TOYOTA L&F**
機能と快適さのプレジャーボート **TOYOTA MARINE**

※トヨタホームは一部地域ではお取り扱いしていません。