

LAND CRUISER PRADO



LAND CRUISER PRADO

— The New Traditional 4WD —

V6 4000という、新しいパフォーマンスの搭載により、

“走り”という基本性能と“信頼”という品質は、ひとときわ高まりをみせた。

地平線を越えて、しなやかに駆け抜ける姿は、まさに「美しき正統」。

Newランドクルーザー プラド、新登場。





TX

Photo:TX 2700ガソリン。ボディカラーはシルバーメタリック<1D4>。
バックドア付スベアタイヤキャリア&リヤアンダーミラー、「アクティブ1パッケージ」、プラド・スーパーライブサウンドシステム
<G-BOOK対応DVDボイスナビゲーション付EMV仕様>はメーカーオプション。

■写真は合成です。



TZ

Photo: TZ V6 4000ガソリン。ボディカラーのホワイトパールクリスタルシャイン<070>、
“アクティブⅡパッケージ”はメーカーオプション。



RX

Photo:RX 2700ガソリン・ボディカラーはターコイズブルー・マイカ<856>
アクティブパッキング、アサド・スーパーライブサウンドシステム<G-BOOK対応DVDボイスナビゲーション付EMV仕様>はメーカーオプション



Photo:TZ "G Selection" V6 4000ガソリン、内装色はアイボリー。
 プラド・スーパーライブサウンドシステム<G-BOOK対応DVDボイスナビゲーション付EMV仕様(カラーバックガイドモニター付)>・SRSサイドエアバッグ&SRSカーテンシールドエアバッグはメーカーオプション。
 ■写真は機能説明のためボディの一部を切断したカットモデルです。■写真の計器盤は機能説明のため各ランプを点灯させたものです。実際の走行状態を示すものではありません。■画面はハメ込み合成です。

オプティロンメーター(メーター照度コントロール付)

イグニッションキーをONにすると、ブラックパネルに指針と文字盤がくっきり浮かびあがる視認性に優れたメーターです。また、指針からのポインター光をスピードメーターとタコメーターのメーターリングに反射させる機構を採用しました。

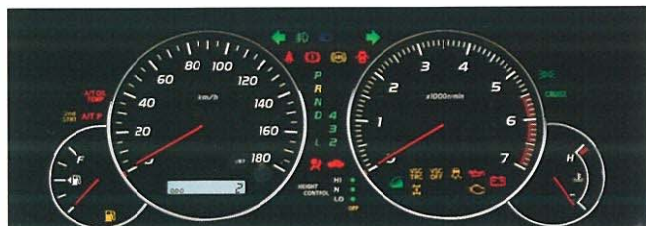

■写真の計器盤は機能説明のため各ランプを点灯させたものです。実際の走行状態を示すものではありません。

クルーズコントロール

高速道路など一定の速度で走行したい場合には、クルーズコントロールを希望の車速にセット(約40~100km/h)することにより、アクセルを踏まずに快適なドライブが楽しめます。



マルチインフォメーションディスプレイ

センタークラスター上部のマルチインフォメーションディスプレイは、時計、方位(8方位)を常に表示。さらに、スイッチ操作により外気温、平均燃費など表示内容の切り替えができます。



外気温表示画面

表示内容
・時計
・方位(8方位)
・外気温
・平均燃費
・瞬間燃費
・平均車速
・走行時間
・航続可能距離
・気圧
・高度

盗難防止システム(エンジン immobilizer+オートアラーム)

IDコードが登録された正規キー以外ではエンジンが始動しないエンジン immobilizerシステムと不正にドアを開けた際に警告音を発するオートアラーム機能を採用しました。



盗難防止システム・インジケータ(点灯時) ワイヤレスドアロックリモートコントロール(ハザードアンサーバック機能付・2個)

■詳しい装備の設定につきましては、P26・27の主要装備一覧表をご覧ください。



パワーシート(運転席・助手席)

TZ“G Selection”の運転席と助手席にシートスライドとリクライニングが電動で調整できるパワーシートを標準装備。さらに、運転席はシートリフターとシート前端上下調整も電動で操作でき、最適なドライビングポジションを確保できます。



パワーシートスイッチ(運転席)

- ① ヘッドレスト上下調整
- ② ヘッドレスト前後調整
- ③ リクライニング
- ④ ランバーサポート
- ⑤ シートリフター
- ⑥ シート前端上下調整
- ⑦ シートスライド



写真はTZ“G Selection”の運転席。

シートヒーター(運転席・助手席)

運転席と助手席で、別々に温度調整ができるシートヒーターを、TZ“G Selection”に標準装備しました。



シートヒータースイッチ

チルト&テレスコピクステアリング

ステアリングの角度と前後位置を調整することにより、常に最適な運転姿勢を実現できます。



Photo:TZ“G Selection”V6 4000ガソリン。内装色はアイボリー。ブラド・スーパーライブサウンドシステム<G-BOOK対応DVDボイスナビゲーション付EMV仕様(カラーバックガイドモニター付)>、SRSサイドエアバッグ&SRSカーテンシールドエアバッグはメーカーオプション。
 ■写真は機能説明のためボディの一部を切断したカットモデルです。

5Door Seat Arrangement

■詳しい装備の設定につきましては、P26・27の主要装備一覧表をご覧ください。



標準状態



フロントシートフルフラット&セカンドシートフルリクライニング状態



ディタッチャブルサードシートスペースアップ状態



セカンドシート折りたたみ&ディタッチャブルサードシート取り外し状態



セカンドシート片側折りたたみ状態

※写真はスペース説明のためのものであり、標準状態以外のシートアレンジにするとは走行できない場合やご注意ください。必ず取扱書をご覧ください。また、走行時には後方視界確保、荷物の転倒防止にご注意ください。
■詳しい装備の設定につきましては、P.26・27の主要装備一覧表をご覧ください。

Photo:TZ "G Selection" V6 4000ガソリン。内装色はアイボリー。
ブラド・スーパーライブサウンドシステム<G-BOOK対応DVDボイスナビゲーション付EMV仕様(カラーバックガイドモニター付)>、SRSサイドエアバッグ&SRSカーテンシールドエアバッグはメーカーオプション。
■写真は機能説明のためボディの一部を切断したカットモデルです。

6:4分割セカンドシート

セカンドシートはワンタッチで折りたたみが可能な6:4分割シートです。サードシートへの乗り降りがスムーズにできます。

5:5分割ディタッチャブルサードシート

サードシートは、ラゲージスペースを有効に利用できるスペースアップ機能付ディタッチャブルシートを採用しています。

サードシートレスの5人乗り仕様車

TXには、あらかじめサードシートを取り外した、5人乗り仕様車を設定しました。広いラゲージスペースを思う存分お使いいただけます。

5Door Seat Arrangement

チルト&テレスコピックステアリング

ステアリングの角度と前後位置を調整することにより、常に最適な運転姿勢を実現できます。



シートヒーター(運転席・助手席)

運転席と助手席で、別々に温度調整ができるシートヒーターを、TZ "G Selection" に標準装備しました。



シートヒータースイッチ



1運転席。

Mechanism

BEAMS^{※1} 1GR-FE VVT-i^{※2}

総排気量3,955cc。大きな余裕と静粛性を生み出す、新世代のV型6気筒高性能パワーユニット。軽量コンパクト化に寄与するアルミ製シリンダーブロックを採用し、吸気効率を高める連続可変バルブタイミング機構(VVT-i)や2段階可変吸気システム(ACIS^{※3})などの搭載により、低・中速域から高速域まで太いトルクとレスポンスに優れた走りを獲得。また、各部におけるフリクションロスや各種排出ガス対策により、「平成17年基準排出ガス50%低減レベル」の認定を国土交通省より取得し環境性能にも優れています。スーパーインテリジェント5速オートマチック(5 Super ECT)とのマッチングも、加速性能の向上と「平成22年度燃費基準^{※4}」(車両重量2,020kg以上の場合)をクリアする低燃費化に貢献しています。

BEAMS^{※1} 2TR-FE VVT-i^{※2}

オフロードや市街地走行では扱いやすく、高速域ではシャープな加速を発揮する直列4気筒パワーユニット。吸気効率を高める連続可変バルブタイミング機構(VVT-i)を搭載し、ローラーロッカーアーム等の採用で低フリクション化することで低燃費を実現。また、効率的な燃焼を推進する空燃比センサーや各種排出ガス対策により「平成17年基準排出ガス50%低減レベル」として国土交通省より認定を取得しています。さらに、バランスシャフトなどの採用で静粛性を向上。乗る人にとっては頼もしい、地球に優しいエンジンです。



Displacement: 2.693 ℓ
Maximum Power:
NET120kW(163PS)/5,200r.p.m.
Maximum Torque:
NET246N・m(25.1kg・m)/3,800r.p.m.



LASRE^{※5} 1KD-FTV D-4D^{※6}

パワフルさはそのままに、エンジン性能を包括的に高次元化した3ℓ直噴ディーゼルエンジン。スワールコントロールバルブ、可変ノズル式ターボチャージャー(インタークーラー付)の採用をはじめ、コモンレール式燃料噴射の高圧化、燃焼室形状の改善や圧縮比の最適化などにより、低速トルクの向上と燃費の改善を図っています。

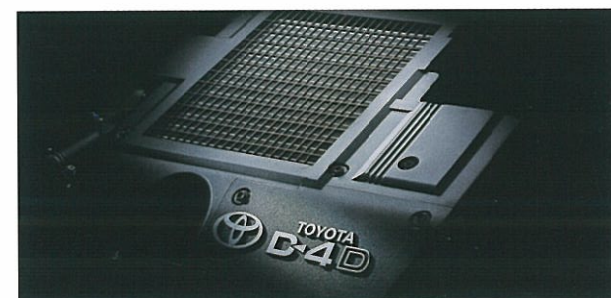

Displacement: 2.982 ℓ
Maximum Power:
NET125kW(170PS)/3,400r.p.m.
Maximum Torque:
NET352N・m(35.9kg・m)/1,400~3,400r.p.m.



■ネットとはエンジンを車両に搭載した状態とほぼ同条件で測定したものです。



Photo: TZ "G Selection" V6 4000ガソリン。ボディカラーはライトブルーメタリック<8R6>。ブラド・スーパーライブサウンドシステム<G-BOOK対応DVDボイスナビゲーション付EMV仕様(カラーバックガイドモニター付)>、SRSサイドエアバッグ&SRSカーテンシールドエアバッグ、リヤシートエンターテインメントシステムはメーカーオプション。 ■写真は合成です。

VVT-i
V6



V6 4000

BEAMS^{※1} 1GR-FE VVT-i^{※2}

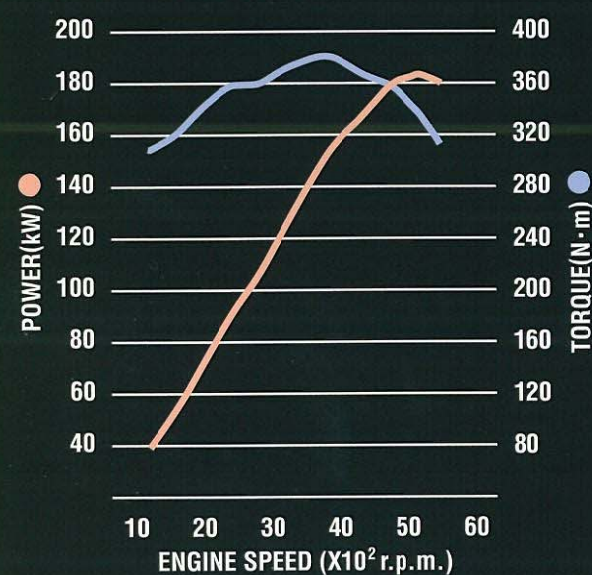

Displacement: 3.955 ℓ
Maximum Power:
NET183kW(249PS)/5,200r.p.m.
Maximum Torque:
NET380N・m(38.8kg・m)/3,800r.p.m.



(車両重量2,020kg以上の場合)

スーパーインテリジェント5速オートマチック(5 Super ECT) & AI^{※7}-SHIFT

トルクフルなエンジン出力を、最適なギヤ比で駆動輪に伝え、極めて滑らかな走りのフィーリングを実現するスーパーインテリジェント5速オートマチック(5 Super ECT)を1GR-FE搭載車に採用。「ドライバーの意思」と「道路の状況」に合わせて最適なシフトパターンを自動的に選択するAI-SHIFT、登降坂制御の採用により、運転状況に応じた応答性の高いスムーズで伸びやかな加速を実現します。さらに、減速時のダウンシフト制御によるフューエルカット領域の拡大や、フレックスロックアップの領域を3速にまで拡大することで、燃費向上を実現しています。

電子制御フレックスロックアップ付4速オートマチック(ECT-E)

雪道での発進を容易にする「2nd スタート機能」を備えた、電子制御フレックスロックアップ付4速オートマチック(ECT-E)を採用。登坂路での不要なシフトアップを防止、降坂時のエンジンブレーキを適正に働かせる登降坂変速制御システムによりドライブの快適性を向上。さらに電子式ライン圧制御システムを採用して滑らかな変速フィーリングを実現しています。

- ※1. BEAMS(ビームス): Breakthrough Engine with Advanced Mechanism System (社会との調和を図った同排気量クラストップレベルのエンジン)
- ※2. VVT-i: Variable Valve Timing-intelligent (連続可変バルブタイミング機構)
- ※3. ACIS: Acoustic Control Induction System
- ※4. 省エネ法に基づき定められている燃費目標基準。
- ※5. LASRE: Light-weight Advanced Super Response Engine
- ※6. D-4D: Direct Injection 4 Stroke Common Rail Diesel Engine
- ※7. AI: Artificial Intelligence



スーパーインテリジェント5速オートマチック(5 Super ECT)

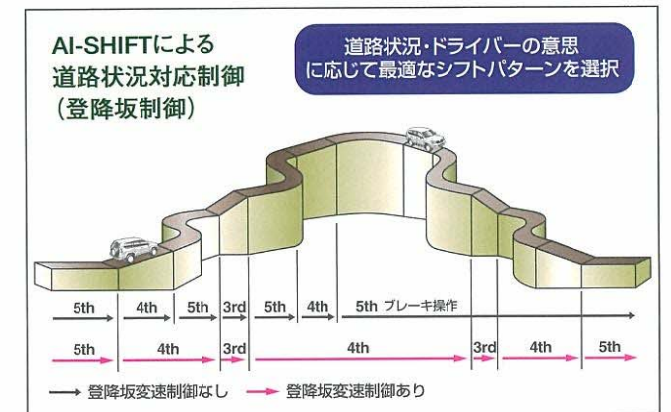

■詳しい装備の設定につきましては、P26・27の主要装備一覧表をご覧ください。

Mechanism

プラットフォーム

フレーム剛性を大幅にアップすると同時に、クロスメンバーの追加、サイドレールの拡幅を実施して、操縦安定性と乗り心地、静粛性を向上させ、オンロードの快適性を一段と高めています。



Photo: TZ V6 4000ガソリン。
ボディカラーのホワイトパールクリスタルシャイン<070>はメーカーオプション。

リヤ電子制御エアサスペンション

ラフロードでの高い走破性、オンロードでの滑らかな乗り心地、さらに、後席の快適な乗降性確保のために、車高調整機能付電子制御エアサスペンションを後輪に採用しました。車高調整機能はハイ、ノーマル、ローの3つの車高が選択でき、一定の車速になると走行安定性を優先して自動的に車高をノーマルに復帰させる車速感応制御や、乗員数や荷物の積載条件にかかわらず一定の車高を維持するオートレベルリング機能等を備えています。



車高調整インジケータ



車高選択スイッチ



ローモード
(乗降時)
乗降などの停車時、スイッチ操作でノーマルモードよりリヤの車高を約30mm低くします。

ノーマルモード
通常走行時の車高。車高が他のモードにあっても、一定車速になると自動的にノーマルモードに戻ります。

ハイモード
悪路など高い車高が必要な時、スイッチ操作でノーマルモードよりリヤの車高を約40mm高くします。

※車高調整機能は道路状況および使用条件により使用できない場合があります。必ず取扱説明書をご覧ください。
※車高調整機能はON/OFFの切り替えが可能です。

H[∞] (インフィニティ)-TEMS

ショックアブソーバーの減衰力を16段階にわけてコントロールし、さらに、非線形H[∞]制御理論に基づく減衰力制御機能との相乗効果により、自然で滑らかな乗り心地と、安定感に満ちたラフロード走破性を実現しています。また、乗り心地はコンフォートからスポーツまでの4つのモードから選択できます。

*TEMS=Toyota Electronic Modulated Suspension



モード選択スイッチ

H[∞]-TEMS制御イメージ

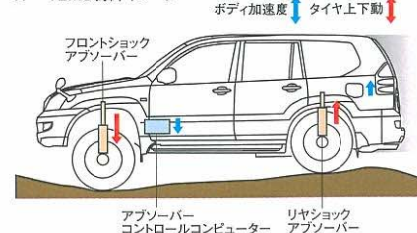

フロントショックアブソーバー
アブソーバーコントロールコンピューター
リヤショックアブソーバー

“トルセン”LSD(センターデフ)付トランスファー

路面状況や走行状態に応じて前後のトルク配分を制御する「トルク感応駆動力配分」機構を持つ“トルセン”LSD付トランスファーを全車に採用。通常時のトルク配分を前40:後60とし旋回初期のステアリング応答性を向上させ、旋回加速時はさらにリヤ寄りにトルクを配分することで優れたコーナリング性能を発揮します。また、前後輪のいずれかがスリップした際にも、瞬時他方に駆動力を配分し、高いトラクション性能を実現します。



電動センターデフロックスイッチ
<VSC・アクティブTRCシステム付車>

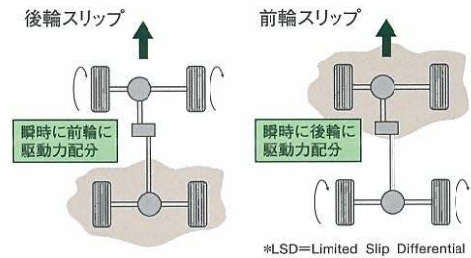

*LSD=Limited Slip Differential

<VSC・アクティブTRCシステムのトランスファーレバースhiftパターン>

	センターデフロックOFF	センターデフロックON
L	急な登り坂や泥ぬい地など、特に強い駆動力を必要とする場合。(ローレンジ4輪駆動走行)	センターデフをロックした直結4輪駆動のローレンジ。急な登り坂や泥ぬい地など、ときに大きな駆動力を必要とする場合。
H	通常はこの位置。(一般的な4輪駆動走行)	センターデフをロックした直結4輪駆動のハイレンジ。雪道、悪路、不整地などでの走行時。

<VSC・アクティブTRCシステムなしのトランスファーレバースhiftパターン>

LL	センターデフをロックした直結ローレンジ。急な坂道や泥ぬい地などでの、特に強い駆動力を必要とする場合。
HL	センターデフをロックした直結ハイレンジ。雪道や悪路、不整地などでの走行時。
H	センターデフが作動し、常時4WD走行を実現。高速走行を始め、さまざまな走行状況に応じて最適なトラクションを発揮。

対地障害角

5ドア車

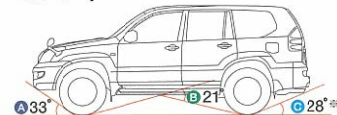

3ドア車

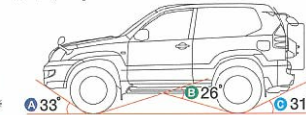

A アプローチアングル B ランプブレークオーバーアングル C デパーチャーアングル

*TZ、TZ "G Selection" のデパーチャーアングルは27°となります。

アクティブTRC (DAC制御&ヒルスタートアシストコントロール付)

不整地やぬかるんだ路面など、デフロックが必要となるような走行状況をコンピューターが検知し、エンジン出力や各輪のブレーキを独立して制御することで従来はデフロックを必要とした走行条件下でも、安定した発進・加速が行なえます。また、急な坂道の走行時に、ドライバーをアシストするDAC制御と、ヒルスタートアシストコントロール機能を採用。DAC制御は、スイッチ操作により、降坂時の車速を約5km/hにコントロールし、車両の安定性を向上させます。ヒルスタートアシストコントロールは、登坂発進時に車両後退を感知した場合、ブレーキを作動させドライバー操作を補助します。

*TRC=Traction Control *DAC=Down hill Assist Control

DAC制御イメージ

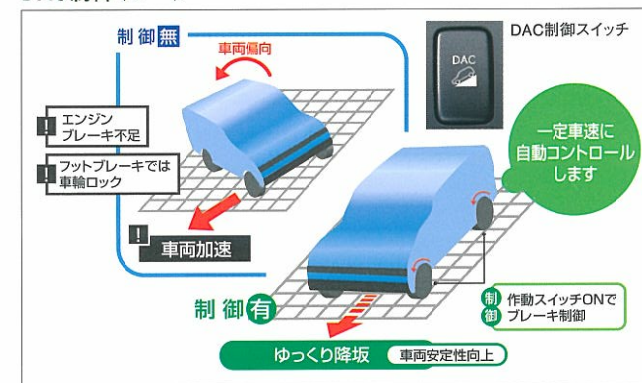

ヒルスタートアシストコントロール イメージ

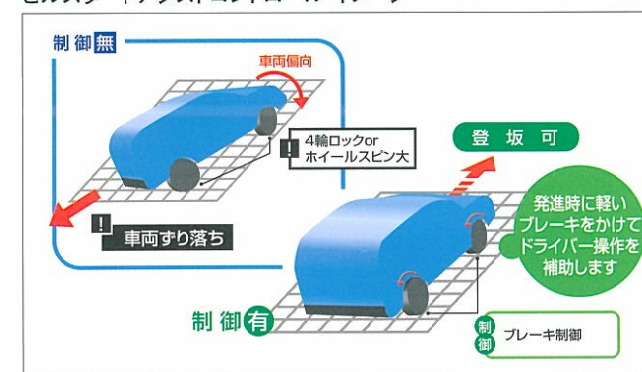

※DAC制御およびヒルスタートアシストコントロールは、道路状況および使用条件により使用できない場合があります。必ず取扱説明書をご覧ください。

電動デフロック<リヤデフ>

駆動力が伝わりにくい砂地などで、万一片輪が滑った場合でもスイッチ操作により、後輪の左右輪を直結し、もう一方の車輪の駆動力を確保し緊急時の脱出を容易にします。



電動デフロックスイッチ

LSD (リミテッド・スリップ・デフ) <リヤデフ>

後輪の片輪がぬかるみにはまった場合などに、デフの差動制限を自動的に行ない、もう一方の車輪の駆動力を確保し走破性を向上します。

■詳しい装備の設定につきましては、P26・27の主要装備一覧表をご覧ください。

Active Safety

事故を未然に防ぐ高度なシステムへの取り組み。
予防安全性能がここにあります。

VSC (ビークル・スタビリティ・コントロール)

障害物回避のための急激なハンドル操作や、滑りやすい路面でのコーナリング時に発生する車両の横滑りを、センサーが感知。各輪のブレーキおよびエンジン出力を自動的にコントロールし、車両安定性を確保します。

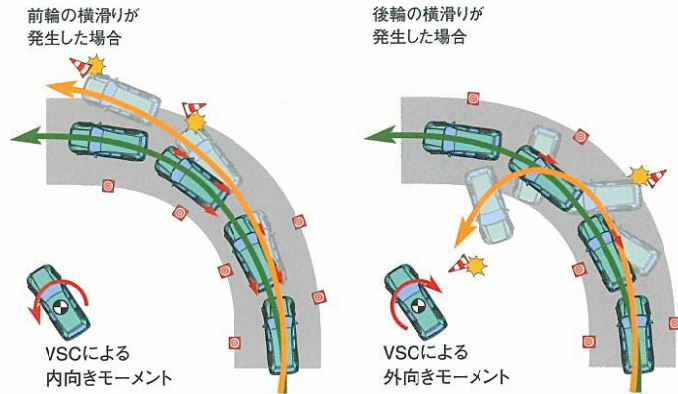

*VSC=Vehicle Stability Control

EBD (電子制動力配分制御) 付ABS & ブレーキアシスト

ブレーキをかけたときのタイヤロックを防止するABS機能に加え、車両の走行状態に応じて前後・左右輪に適切な制動力配分を行なうEBD機能を採用。また、ブレーキ踏み込みの速度と量から緊急ブレーキであることを感知し、強い制動力を発生させるブレーキアシストも設定しています。

*EBD=Electronic Brake force Distribution
※ブレーキアシストが必要な時は、ブレーキペダルを踏み続けてください。ブレーキアシストがなくなった場合はブレーキペダルをゆるめてください。

EBD説明図

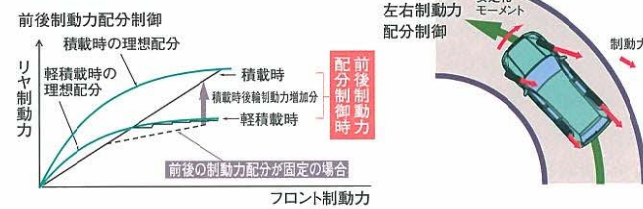

4輪ベンチレーテッドディスクブレーキ

フロントブレーキのサイズアップなどにより、確かな制動力とダイレクトな制動フィーリングを実現しています。



ハイドロブレーキブースター

油圧の持つ高出力・高応答性を活かし、高い主ブレーキ性能を確保するとともに、ペダル踏力の低減とABSの制御を行ない、優れた制動性能を実現します。

その他の予防安全



マルチリフレクターハロゲンヘッドランプ
(マニュアルレベリング機構付)



UVカット撥水機能付フロントドアガラス(グリーン)



LED式ハイマウントストップランプ



間欠リヤワイパー
写真は45H車種



フロントフォグランプ

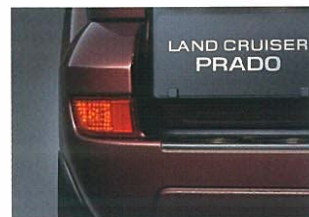

リヤフォグランプ(左右)



補助確認装置(2面鏡式・カラード)



電動格納式リモコンカラードアミラー
(レインクリアリング機能付)

Passive Safety

万一の事態を想定して、衝突安全性能を
徹底して追求しています。

衝撃吸収ボディ&高強度キャビン“GOA”

衝突時の衝撃荷重を、できるかぎり吸収しながらボディ骨格全体に効果的に分散、キャビンの変形を最小限に抑え、客室空間を確保します。実車衝突実験での衝突速度をオフセット前面衝突実験では64km/hに、フルラップ前面および側面衝突実験は55km/hに速度を上げて実施。クラス*世界トップレベルの衝突安全性能を追求しています。

*GOA=Global Outstanding Assessment(クラス世界トップレベルを追求している安全性評価)
※4WD・SUV(スポーツ・ユーティリティ・ビークル)タイプ同排気量クラスでの比較。

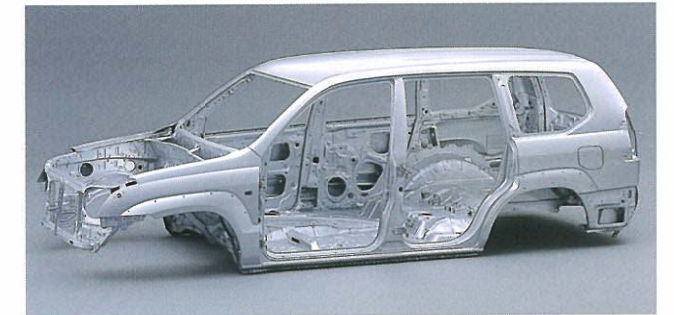

衝撃吸収ボディ&高強度キャビン“GOA”

SRSサイドエアバッグ(フロントシート)&SRSカーテンシールドエアバッグ(フロントシート・セカンドシート)
■写真は機能説明のためSRSエアバッグが作動した状態を再現したものです。

SRSエアバッグ

デュアルステージSRSエアバッグ(運転席・助手席)は万一の衝突時に、前方からの強い衝撃に対して作動。シートベルトの働きと合わせて前席乗員の頭や胸への重大な傷害を軽減します。さらに、2段式インフレーター、電子式衝撃検知センサーを採用。衝撃の激しさなどに合わせてエアバッグを最適に展開します。また、車両側面からの衝撃を緩和するSRSサイドエアバッグ(フロントシートのみ)や、乗員頭部の側面を覆うように広がるSRSカーテンシールドエアバッグをフロントシート・セカンドシートに設定しました。SRSエアバッグは、あくまでもシートベルトを補助する装置です。必ずシートベルトをご着用ください。



デュアルステージSRSエアバッグ(運転席・助手席)

*SRS[乗員保護補助装置]=Supplemental Restraint System
※チャイルドシートなどを助手席に装着する時は、後ろ向きにしないでください。また、前席にはランドクルーザー プラド専用の純正シートカバー以外は取り付けられないなど、ご注意ください。必ず取扱書をご覧ください。
※デュアルステージSRSエアバッグ、SRSサイドエアバッグ、SRSカーテンシールドエアバッグは衝突時の衝撃が強い場合には作動しません。
※SRSサイドエアバッグ、SRSカーテンシールドエアバッグは、実際の側面衝突時には衝突側のみ膨らみます。
■写真は機能説明のためSRSエアバッグが作動した状態を再現したものです。

プリテンショナー&フォースリミッター付シートベルト(フロントシート)

プリテンショナー機構は、万一の衝突時に、シートベルトを瞬時に巻き取ることで、乗員の拘束効果を高める働きをします。また、フォースリミッター機構は、一定以上の荷重がかかると、その荷重を維持しながらシートベルトを繰り出すことにより、胸部への衝撃を緩和します。

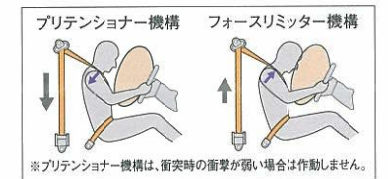

ELR付3点式シートベルト&ヘッドレスト



セカンドシートELR付3点式シートベルト
(チャイルドシート固定機構付)



サードシートELR付3点式シートベルト

ISOFIX対応チャイルドシート固定専用バー(セカンドシート左右席)

着脱操作がワンタッチで行なえるISOFIX対応のチャイルドシート固定専用バーを、セカンドシート左右席に設置しています。

*ISOFIX=国際標準化機構(ISO)規格のチャイルドシート固定方式



ISOFIX対応チャイルドシート固定時

※ランドクルーザー プラド用としてISOFIXの認可を受けたチャイルドシート&ベビーシートのみ装着可能です。チャイルドシート&ベビーシートは、販売店装着オプションです。なお、ご使用に関しては、フロントシートの位置など、ご注意ください。必ず取扱書をご覧ください。また、その他のチャイルドシート&ベビーシートは、シートベルトでの固定となります。詳しくは販売店におたずねください。

WILコンセプトシート(フロントシート)

低速で後方から衝突された際に備え、トヨタ独自のWIL(頸部障害低減)コンセプトをとり入れたシート構造としました。

*WIL=Whiplash Injury Lessening



WILコンセプトシート説明図
※背中がシートに沈み込み、頭と背中を同時に支えます。

■詳しい装備の設定につきましては、P26・27の主要装備一覧表をご覧ください。

Interior

G-BOOK対応DVDボイスナビゲーション付EMV(エレクトロマルチビジョン)
7インチワイド画面のタッチディスプレイを採用。DVDナビゲーション、空調、オーディオ&ビジュアル^{※1}などのコントロール機能を集約したインテリジェントシステムです。ナビゲーションはDVD化により、システムの高速度、高機能化を実現。地図の拡大・縮小、スクロール、経路探索などの処理時間を大幅に短縮。市街地を立体的に表示するリアル市街図など利便性を高めています。また、道路交通情報通信システムVICS^{※2}(FM多重)^{※3}や販売店装着オプションの音声操作マイク&スイッチなどの拡張機能、G-BOOKにも対応しています。
*DVD=Digital Versatile Disc *EMV=Electro Multivision

<EMV表示画面>



※1:安全のため、走行中、一部操作できない機能があります。また、テレビ放送、FM多重文字放送は安全のため走行中は画像が消え、音声だけになります。但し、FM多重文字放送は目次、交通情報、気象情報、緊急情報に限り走行中も表示されます。
※2:VICS(道路交通情報通信システム)は提供情報の変更等により、一部の情報が表示されなくなる場合があります。あらかじめご了承ください。その場合、対応版のナビ用地図ソフトを購入いただくことで、より正確に情報を表示することが可能になります。(詳しくは販売店におたずねください。)
※3:ラジオの受信(除N・HK-FM)等により、VICS(FM多重)の受信ができない場合があります。
●2011年7月のアナログテレビ放送終了以降は、アナログテレビを視聴することができなくなります。

プラド・スーパーライブサウンドシステム

徹底した音響解析のもと、9個のスピーカーを最適なポジションに配置。ASL機能も搭載して高音質で使いやすいオーディオシステムを実現しました。また、MDLPにも対応していますので、MD1枚で320分のロングプレイが可能です。グローブボックスにCDチェンジャーを装着したG-BOOK対応DVDボイスナビゲーション付EMV仕様と、インダッシュ6連奏CDチェンジャーを装備したタイプをご用意しました。
*ASL=Automatic Sound Levelizer



プラド・スーパーライブサウンドシステム
CDチェンジャー(グローブボックス内蔵)
G-BOOK対応DVDボイスナビゲーション付EMV仕様

カラーバックガイドモニター(音声ガイダンス機能付)

車庫入れや縦列駐車などの際に、後退操作の参考になるガイドラインをバックガイドモニター画面に表示するとともに、音声ガイドも行なう先進の機能です。ステアリング操作と連動した予想進路線、駐車区画内にまっすぐ駐車する目安となる車幅延長線のほか、ステアリング操作のタイミングを示す駐車ガイドなども画面表示します。

※カメラが映し出す範囲は限られています。後退時には必ず直接後方を確認しながら運転してください。
※音声案内は縦列駐車時のみ。
※案内表示および音声ガイダンスは、ON/OFFの切り替えが可能です。

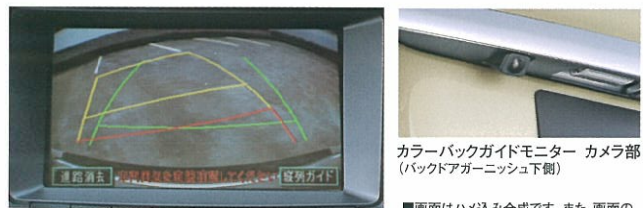

カラーバックガイドモニター表示画面
画面はハメ込み合皮です。また、画面の仕様は実際のものとなる場合があります。



プラド・スーパーライブサウンドシステム
G-BOOK対応DVDボイスナビゲーション付EMV仕様
画面はハメ込み合皮です。



プラド・スーパーライブサウンドシステム
9スピーカー配置図(イラストは5ドア車)
※6スピーカーの場合は、ツイーター・フロントスピーカー・リアスピーカーのみとなります。

リヤシートエンターテインメントシステム

後席の上部前方にセットした7インチ液晶マルチディスプレイとリモコンにより、走行中でもナビ・TVなどが楽しめます。また、ヘッドホンを使用すれば前席と異なるサウンド&ビジュアルが楽しめます。DVDプレーヤーは、DVDビデオ、音楽CD、ビデオCDに対応しています。さらにビデオ端子により、TVゲーム機やVTRなども後席で利用できます。販売店装着オプションのワイヤレスヘッドホン(赤外線式)にも対応しています。



DVDプレーヤー(リヤコンソールボックス内蔵)
ヘッドホンジャック(2ヶ所)
+ビデオ端子(1ヶ所)
リモコン



リヤシートエンターテインメントシステム
ディスプレイの開閉は手動となります。

空調システム

運転席と助手席で別々に温度設定ができる「左右独立温度コントロールフルオートエアコン」を採用するとともに、後席の方の快適性を高めるためにリヤヒーターダクトを設置。ディーゼル車には、より高い暖房能力を発揮するビスカス方式パワーヒーターをご用意いたしました。また、リヤキャビンまで快適な空調が行なえるデュアルオートエアコン(リヤはクーラー機能のみ)をTZ、TZ「G Selection」に標準装備しています。



左右独立温度コントロールフルオートエアコン
リヤクーラースイッチ

フィールドモニター

高度、気圧、平均燃費、瞬間燃費、航続可能距離、平均車速、走行時間を、液晶グラフで表示します。視認性が高く、刻々と変化する情報が、走る楽しさを一層高めます。時計、外気温、方位(16方位)は常に表示されます。
※「アクティブIパッケージ」の装備



走行時間表示画面



G-BOOKでカーライフはもっと安心、便利に。

先進のネットワークサービス「G-BOOK」の出現によって、クルマは社会と常時つながる存在へ変わっていきます。新しいドライブの楽しさを、あなたに。

簡単操作

●車内での利用を考えた「簡単・便利インターフェイス」

タッチパネルによる簡単操作に加え、「音声認識操作^{※1}」に対応。さらに、情報を合成音声で読み上げる「自動音声読み上げ」機能も採用しました。よく利用する機能はあらかじめ「マイクアクセス」に登録しておけば、走行中でも簡単な操作で呼び出せます。

※1.メーカーオプションのG-BOOK対応DVDボイスナビゲーション付EMVの場合、販売店装着オプションが必要となります。

●365日24時間どこにいてもオペレーターがあなたのドライブをサポート。

オペレーターサービス^{※2}を利用すると、365日24時間オペレーターによる電話サポートを提供します。レストラン情報の検索やニュースの配信、ナビの目的地設定など、お客様からの幅広いリクエストにお応えします。車のハンズフリーからの他に、ご自宅や携帯電話からもご利用いただけます。
※2.オペレーターサービスのご利用には専用通信機「DCM」が必要です。

接続方法

●専用通信機「DCM」^{※3}による接続

最大144kbpsの高速通信。
定額料金で「使い放題」の料金プランがうれしい。
※3.DCM(Data Communication Module)



●G-BOOKをより便利に活用できる音声コマンドを利用すると...

販売店装着オプションの「マイク&スイッチ」を装着すれば、G-BOOKの操作をさらに快適にする「音声コマンド」を使えるようになります。「G-BOOK」→「メール」というだけでメールチェックができるといった簡単・便利なG-BOOKの世界が広がる操作方法です。

安心、便利、楽しい、豊富なコンテンツ。G-BOOKオンラインサービスの一例です。

マイカーサーチ

万一のときには警備員を派遣G-BOOKがあれば安心です。不意のエンジン始動やドアのこじ開けなどオートアラームの作動をG-BOOKセンターが検知すると、メールや電話でお知らせします。また、お客様の要請に応じて、お車の位置を確認、警備員を現場に派遣します。

セーフティ&セキュリティ ロードアシスト24

24時間365日、万が一のトラブルをサポートします。まさかの路上トラブル時にも、オペレーターがお車の位置を確認し、救援車両の手配を含めた対応をお手伝いします。どこにいてもワンタッチでオペレーターとつながる、G-BOOKならではの安心サービスです。

インフォメーション 道路交通情報

お車の位置情報をもとに、現在地周辺の交通情報をすばやく取得。周辺や目的地までに必要な最新の道路交通情報をワンタッチでダウンロード。自動音声読み上げを利用すれば、気になる時いつでもチェックできます。

G-BOOKオンラインサービスについて詳しく紹介した「G-BOOKカタログ」をご用意しています。販売店スタッフまでお問い合わせください。尚、コンテンツについての詳しい紹介は<http://g-book.com>でもご覧いただけます。

●マイカーサーチのご利用には、専用通信機「DCM」が必要です。携帯電話接続の場合にはご利用できません。 ●オートアラームの作動検知には、販売店装着オプションの「オートアラーム」が必要です。 ●警備員の派遣をする場合、事前に警察への盗難届の提出をお願いします。 ●G-BOOK対応カーナビおよび通信機の種類によっては、サービス内容が異なる場合があります。 ●ハンズフリー機能をご利用の際には、販売店装着オプションのハンズフリーキットが必要です。 ●走行中は安全のため操作や画面表示が制限されます。また、電波状況によりサービスがご利用いただけない場合があります。

Equipment

TZ "G Selection" 主要装備

ドライバーの身体にフィットする本革パワーシート。
手になじむ本木目+本革ステアリングホイール。
そして、緻密にしつらえられた快適のための装備。
ここにあるのは、すべてが上質な時間です。



※ブラド・スーパーライブサウンドシステム<G-BOOK対応DVDボイスナビゲーション付EMV仕様(カラーバックガイドモニター付)>はメーカーオプション。



本木目+本革4本スポークステアリングホイール



本木目ドアパネル



クールボックス(メーカーオプション)



本木目+本革シフトノブ



本革シート
パワーシート&シートヒーター(運転席・助手席)

- “トルセン”LSD(センターデフ)付トランスファー
- VSC・アクティブTRCシステム など

Interior



本革4本スポークステアリングホイール&本革シフトノブ

※“アクティブ1パッケージ”、ブラド・スーパーライブサウンドシステム<G-BOOK対応DVDボイスナビゲーション付EMV仕様>はメーカーオプション。



オーバーヘッドコンソールボックス



照明・パニティミラー付サンバイザー(運転席・助手席)



アームレスト付大型リヤコンソールボックス



カップホルダー付アームレスト(セカンドシート)



クォータートリムポケット(左側)

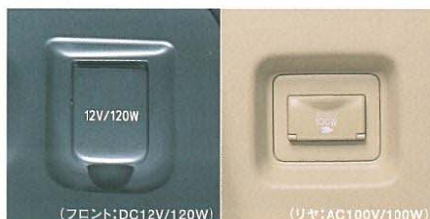

アクセサリソケット
(フロント:DC12V/120W) (リヤ:AC100V/100W)



トノカバー(巻き取り式)



ツールボックス(バックドア内側)
写真はガソリン車

Exterior



フロントバンパープロテクター
※ボディカラーにより、カラーが異なります。



ルーフレール



チルト&スライド電動ムーンルーフ
(可変デフレクター・挟み込み防止機構付)
※“アクティブ1パッケージ”および“アクティブ2パッケージ”の装備。



UVカット機能付プライバシーガラス
(リヤドアガラス、リヤクォーターガラス、バックドアガラス)
写真は6ドア車



カラードアウトサイドドアハンドル



カバー付サイドステップ



265/65R17+17×7.5JJアルミホイール



バックドア付スペアタイヤキャリア(ロック付)&リヤアンダーミラー

Wide Selection

5Door Series

TZ "G Selection"



■画面はハメ込み合成です。

Photo: TZ "G Selection" V6 4000ガソリン。ボディカラーはライトブルーメタリック<8R6>。内装色はアイボリー。ブラッド・スーパーライプサウンドシステム<G-BOOK対応DVDボイスナビゲーション付EMV仕様(カラーバックガイドモニター付)><327,600円>、SRSサイドエアバッグ&SRSカーテンシールドエアバッグ<84,000円>、リヤシートエンターテインメントシステム<220,500円>はメーカーオプション。

TZ



Photo: TZ V6 4000ガソリン。内装色はアイボリー。ボディカラーのホワイトパールクリスタルシャイン<070><31,500円>、「アクティブIIパッケージ」<100,800円>、電動デフロック<47,250円>はメーカーオプション。

TX



■画面はハメ込み合成です。

Photo: TX 2700ガソリン。ボディカラーはダークグレーメタリック<1E9>。内装色はグレー。バックドア付スベアタイヤキャリア&リヤアンダーミラー<60,900円>、ブラッド・スーパーライプサウンドシステム<G-BOOK対応DVDボイスナビゲーション付EMV仕様><435,750円>、「アクティブIパッケージ」<142,800円>はメーカーオプション。

TX (5人乗り仕様)



Photo: TX (5人乗り仕様) 2700ガソリン。ボディカラーはダークブルーマイカ<8S6>。内装色はグレー。

3Door

RX



Photo: RX 2700ガソリン。ボディカラーはダークレッドマイカ<3Q8>。内装色はグレー。

5Door	"G Selection"		TZ	
	メーカー希望小売価格*1	北海道地区メーカー希望小売価格*2	メーカー希望小売価格*1	北海道地区メーカー希望小売価格*2
1GR-FE車	4,368,000円 (消費税抜き 4,160,000円)	4,386,900円 (消費税抜き 4,178,000円)	3,948,000円 (消費税抜き 3,760,000円)	3,966,900円 (消費税抜き 3,778,000円)

5Door	TX		TX (5人乗り仕様)	
	メーカー希望小売価格*1	北海道地区メーカー希望小売価格*2	メーカー希望小売価格*1	北海道地区メーカー希望小売価格*2
1GR-FE車	3,423,000円 (消費税抜き 3,260,000円)	3,441,900円 (消費税抜き 3,278,000円)	—	—
2TR-FE車	3,108,000円 (消費税抜き 2,960,000円)	3,126,900円 (消費税抜き 2,978,000円)	3,045,000円 (消費税抜き 2,900,000円)	3,063,900円 (消費税抜き 2,918,000円)
1KD-FTV車	3,454,500円 (消費税抜き 3,290,000円)	3,501,750円 (消費税抜き 3,335,000円)	3,391,500円 (消費税抜き 3,230,000円)	3,438,750円 (消費税抜き 3,275,000円)

3Door	RX	
	メーカー希望小売価格*1	北海道地区メーカー希望小売価格*2
2TR-FE車	2,940,000円 (消費税抜き 2,800,000円)	2,958,900円 (消費税抜き 2,818,000円)

*1.沖縄地区は価格が異なります。*2.北海道地区の価格には寒冷地仕様の価格が含まれます。
 ■価格はメーカー希望小売価格<(消費税込み)>'06年5月現在のもの>で参考価格です。
 ■価格は販売店が独自に定めていますので、詳しくは各販売店におたずねください。
 ■価格はスベアタイヤ(車両装着タイヤ)、タイヤ交換用工具付の価格です。
 ■価格にはオプション価格は含まれていません。
 ■保険料、税金(除く消費税)、登録料などの諸費用は別途申し受けます。
 ■自動車リサイクル法の施行により、P29記載のリサイクル料金が別途必要となります。

トヨタ ランドクルーザー プラド主要装備一覧表

	5ドア					3ドア				
	"G Selection"	T Z	T X	TX(5人乗り仕様)	R X					
オプション	<"アクティブ I パッケージ"> チルト&スライド電動ムーンルーフ(可変デフレクター・挟み込み防止機構付)＋ ルーフレール＋フロントバンパープロテクター＋フィールドモニター ※1 ※2					142,800円 ※3 (消費税抜き136,000円)				
	<"アクティブ II パッケージ"> チルト&スライド電動ムーンルーフ(可変デフレクター・挟み込み防止機構付)＋ルーフレール					100,800円 ※3 (消費税抜き96,000円)				
足まわり	265/65R17+17X7.5Jアルミホイール									
	H∞-TEMS+リヤ電子制御エアサスペンション									
	EBD(電子制動力配分制御)付ABS									
	ブレーキアシスト									
メカニクス	<VSC・アクティブTRCシステム(DAC制御&ヒルスタートアシストコントロール付)> VSC+アクティブTRC+ハイドロブレーキブースター+電動センターデフロック					94,500円 ※4 (消費税抜き90,000円)				
	"トルセン" LSD(センターデフ)付トランスファー									
	LSD	※4								
	リヤデフ	47,250円 ※4 (消費税抜き45,000円)								
	スーパーインテリジェント5速オートマチック(5 Super ECT) & AI-SHIFT					1GR-FE車				
外装	フロントバンパープロテクター	※2			36,750円 ※5 (消費税抜き35,000円)	36,750円 ※6 (消費税抜き35,000円)				
	UVカット機能付フロントウインドシールドガラス(グリーン)	トップシェード付	トップシェード付							
	UVカット撥水機能付フロントドアガラス(グリーン)									
	UVカット機能付プライバシーガラス	※7								
	ルーフレール	31,500円 (消費税抜き30,000円)				31,500円 (消費税抜き30,000円)				
	カパ付サイドステップ									
LED式ハイマウントストップランプ										
バックドア付スベアタイヤキャリア(ロック付)&リヤアンダーミラー	60,900円 ※8 (消費税抜き58,000円)									
視界	マルチフレクターハロゲンヘッドランプ(デュアルレベリング機構付)&フロントフォグランプ									
	リヤフォグランプ(左右)	※9								
	コンライト(ライト自動点灯・消灯システム)									
	補助確認装置(2面鏡式・カラード)									
	電動格納式リモコンカラードアミラー(レインクリアリング機能付)	※10								
計器盤操作性	ウォッシャー連動時間調整式フロント間欠ワイパー(セミコンシールド)									
	オプティロンメーター(メーター照度コントロール付)									
	マルチインフォメーションディスプレイ	※1								
	クルーズコントロール									
	4本スポークステアリングホイール&シフトノブ	本木目+本革	本革	ウレタン	ウレタン	ウレタン				
内装	チルト&テレスコピックステアリング									
	チルトステアリング									
	ワイヤレスドアロックリモートコントロール(ハザードアンサーバック機能付・2個)									
	デュアルステージSRSエアバッグ(運転席・助手席)									
	SRSサイドエアバッグ(フロントシート)& SRSカーテンシールドエアバッグ(フロントシート・セカンドシート)	84,000円 (消費税抜き80,000円)				84,000円 (消費税抜き80,000円)				
	センタークラスター&パワーウインドウスイッチベース	メタル調(光沢)	メタル調(光沢)	メタル調	メタル調	メタル調				
	インストルメントパネル&ドアパネル	本木目	木目調	メタル調	メタル調	メタル調				
	アームレスト付大型リヤコンソールボックス	※11								
	クールボックス	63,000円 (消費税抜き60,000円)								
	アクセサリソケット ※13	DC12V(フロント1個)+AC100V(リヤ1個)	※14							
DC12V(フロント1個+リヤ1個)										
トノカバー(巻き取り式)										
シート	シート表皮	本革 ※15	スエード調ニット	モケット	モケット					
	パワーシート&シートヒーター(運転席・助手席)									
	電動ランバーサポート(運転席)									
	ディタッチャブルサードシート(5:5分割)									
	サードシートELR付3点式シートベルト									
ISOFIX対応チャイルドシート固定専用バー(セカンドシート左右席)										
オーディオ	ブラッド・スーパー・ライブ・サウンド・システム	<G-BOOK対応DVDボイスナビゲーション付EMV仕様> G-BOOK対応DVDボイスナビゲーション付EMV+MDプレーヤー+ AM/FMマルチ電子チューナー付ラジオ+6連奏CDチェンジャー+ AM/FM/TVダイバシティガラスアンテナ(9スピーカー) ※17 ※18 カラーバックガイドモニターレス				327,600円 (消費税抜き312,000円)	327,600円 (消費税抜き312,000円)	485,100円 (消費税抜き462,000円)		
	インダッシュ6連奏CDチェンジャー+MDプレーヤー+AM/FMマルチ電子 チューナー付ラジオ+AM/FMダイバシティガラスアンテナ(9スピーカー)	※17				278,250円 ※3 (消費税抜き265,000円)	435,750円 ※3 (消費税抜き415,000円)	435,750円 (消費税抜き415,000円)		
	ラジオレス+AM/FMガラスアンテナ(6スピーカー)	- 157,500円 (消費税抜き150,000円)								
	<リヤシートエンターテイメントシステム> リモコン付後席7型液晶ワイドマルチディスプレイ+DVDプレーヤー+ ヘッドホンジャック(ボリュームコントロール付)+ビデオ端子	※17 ※19				220,500円 ※12 (消費税抜き210,000円)	220,500円 (消費税抜き210,000円)			
	左右独立温度コントロールフルオートエアコン (リヤヒーターダクト付)	デュアル	※20							
シングル										
ビスカス方式パワーヒーター(ディーゼル車)					※9	※9				
盗難防止システム(エンジンモビライザー+オートアラーム)(国土交通省認可品)										
寒冷地仕様	※9 ※10 ※21									

■価格はメーカー希望小売価格(消費税込み)'06年5月現在のもの>で参考価格です。価格は販売店が独自に定めていますので、詳しくは各販売店におたずねください。

全車標準装備

<ul style="list-style-type: none"> ●スベアタイヤ(車両装着タイヤ) ●4輪ベンチレーテッドディスクブレーキ ●カラードアウトサイドドアハンドル ●間欠リヤワイパー ●タイマー付リヤウインドウデフォグガー ●ランプオートカットシステム ●ドアキー連動電気式ドアロック ●パワーステアリング ●ワンタッチ式パワーウインドウ(挟み込み防止機構付) ●キー抜き忘れウオーニング ●スイング開閉式リヤクォーターウインドウ ●センターデフロック機構 	<ul style="list-style-type: none"> ●フロントシートスライド機構 ●全席シートリクライニング機構 ●全席ヘッドレスト ●フロントシートヘッドレスト前後調整機構 ●アジャスタブルシートベルトアンカー(フロントシート) ●フロントシートELR付3点式シートベルト(プリテンショナー&フォースリミッター付) ●運転席・助手席シートベルト非着用警告灯(点滅式) ●セカンドシートELR付3点式シートベルト(チャイルドシート固定機構付) ●セカンドシート(6:4分割・アームレスト付) ●マップランプ ●ルームランプ(2個) ●照明・パニティミラー付サンバイザー(運転席・助手席) 	<ul style="list-style-type: none"> ●フットレスト ●オーバーヘッドコンソールボックス ●ドアポケット ●クォータートリムポケット(左側) ●バックドアトリムポケット ●カップホルダー(6個) ※22 ●アシストグリップ ●シガレットライター(照明付) ●フロント照明付灰皿 ●リヤ灰皿(5ドア2個、3ドア1個) ●クリーンエアフィルター ●工具(ツールボックス付) ※23 など
--	--	---

■メーカーオプションは、ご注文時に申し受けます。メーカーの工場では装着するため、ご注文後はお受けできませんのでご了承ください。

※1."アクティブ I パッケージ" 選択時、マルチインフォメーションディスプレイは非装着となります。

※2.フロントバンパープロテクターの色は、ボディカラーのホワイトパールクリスタルシャイン<070>、シルバーマタリック<1D4>を選択した場合ボディカラーと共色となり、その他のボディカラーを選択した場合は、グレーとなります。

※3.バックドア付スベアタイヤキャリア&リヤアンダーミラーは、カラーバックガイドモニターとの同時装着はできません。

※4.VSC・アクティブTRCシステムまたは電動デフロック選択時、LSDは非装着となります。また、VSC・アクティブTRCシステムと電動デフロックは同時装着できません。

※5.ルーフレール、バックドア付スベアタイヤキャリア&リヤアンダーミラー選択時のみ装着できます。

※6.ルーフレール選択時のみ装着できます。

※7.5ドア車はリヤドアガラス・リヤクォーターガラス・バックドアガラス、3ドア車はリヤクォーターガラス・バックドアガラスに設定。

※8.バックドア付スベアタイヤキャリア&リヤアンダーミラーは、カラーバックガイドモニターとの同時装着はできません。

※9.リヤフォグランプ、ビスカス方式パワーヒーター(ディーゼル車)は寒冷地仕様の内容に含まれます。

※10.寒冷地仕様選択時、電動格納式リモコンカラードアミラーにヒーター機能が追加されます。

※11.クールボックス選択時、リヤコンソールボックスは非装着となります。

※12.クールボックスとリヤシートエンターテイメントシステムは同時装着できません。

※13.アクセサリソケットは、フロントコンソール部とリヤ右クォータートリム部に装着されます。

※14.AC100Vは、100W以下の電気製品をご使用ください。ただし、100W以下の電気製品でも正常に作動しない場合があります。詳しくは販売店におたずねください。

※15.ドアトリムはソフトレザーとなります。

※16.オーディオは種類が豊富ですので詳しくは販売店におたずねください。

※17.コピーコントロールCDなどは再生できない場合があります。

※18.2011年7月のアナログテレビ放送終了以降は、アナログテレビを視聴することができなくなります。

※19.プラド・スーパーライブサウンドシステム<G-BOOK対応DVDボイスナビゲーション付EMV仕様>選択時に装着できます。

※20.リヤはクーラー機能のみとなります。

※21.寒冷地仕様では寒冷地での使用を考慮して、主に充電系統やワイパー関係などの信頼性・耐久性の向上と、フューエルヒーター(ディーゼル車)などの装着を行なっています。なお、北海道地区には寒冷地仕様を全車標準装備となります。また、車型により寒冷地仕様の内容および価格が異なりますので、詳しくは販売店におたずねください。

※22.5人乗り仕様は4個。

※23.工具の内容はジャッキ、ジャッキハンドル、プライヤー、スパナ、ハブナットレンチ、ドライバー、ブラグレンチ(ガソリン車)等となります。

■"G Selection" はグレード名称ではありません。

Body Color

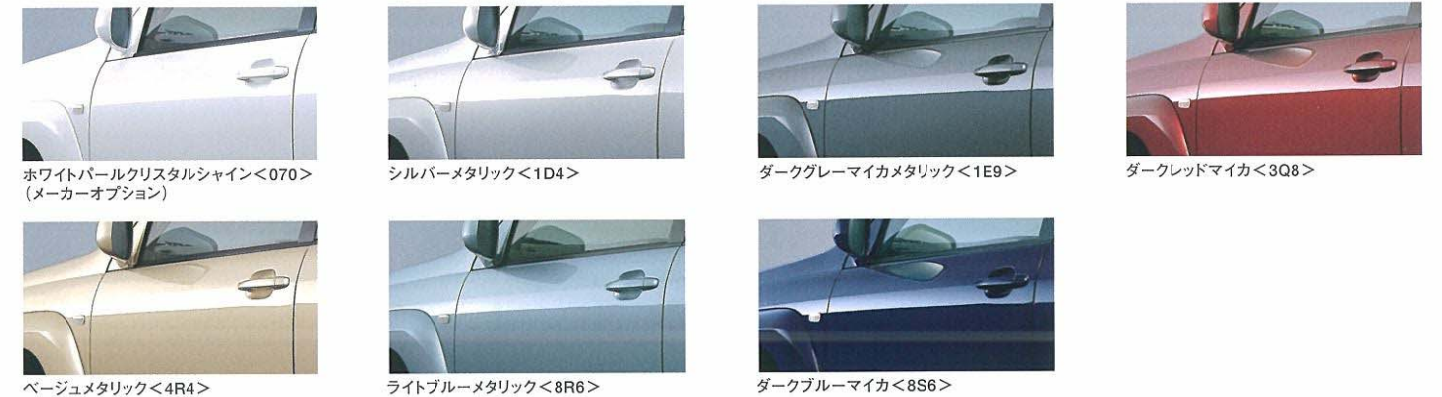

Seat Material

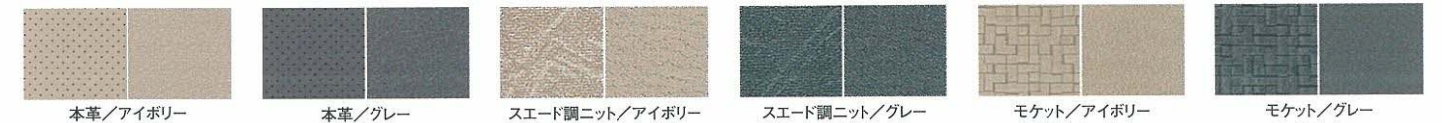

内外配色一覧表

ボディカラー	コード	内装色	シート材質	TZ "G Selection"	TZ	TX/RX
				本革	スエード調ニット	モケット
ホワイトパールクリスタルシャイン	<070>	アイボリー		31,500円(消費税抜き30,000円)	31,500円(消費税抜き30,000円)	31,500円(消費税抜き30,000円)
シルバーマタリック	<1D4>	グレー				
ダークグレイマイカメタリック	<1E9>	グレー				
ダークレッドマイカ	<3Q8>	グレー				
パールメタリック	<4R4>	アイボリー				
ライトブルーメタリック	<8R6>	アイボリー				
ダークブルーマイカ	<8S6>	グレー				

■価格はメーカー希望小売価格(消費税込み)'06年5月現在のもの>で参考価格です。価格は販売店が独自に定めていますので、詳しくは各販売店におたずねください。

■ボディカラーおよび内装色は撮影、印刷インキの関係で実際の色とは異なって見えることがあります。

トヨタ ランドクルーザー プラド主要諸元表

車両型式・重量・性能

車両型式	V6 4000ガソリン(1GR-FE)			5ドア 2700ガソリン(2TR-FE)		3000コモンレール式直噴ディーゼルトーボ(1KD-FTV)		3ドア 2700ガソリン(2TR-FE)	
	"G Selection"	TZ	TX	TX	TX(5人乗り仕様)	TX	TX(5人乗り仕様)	RX	
	CBA-GRJ121W-GKAGK ※			CBA-GRJ120W-GKAEK		CBA-TRJ120W-GKPEK	CBA-TRJ120W-GGPEK	KN-KDJ120W-GKPEY *1	KN-KDJ120W-GGPEY *1
車両重量 *1	kg	2,030	2,010	1,990	1,920	1,880	2,030	1,990	1,790
車両総重量 *1	kg	2,470	2,450	2,430	2,360	2,155	2,470	2,265	2,065
最小回転半径	m	5.7	5.7	5.7	5.7	5.7	5.7	5.7	5.2
燃料消費率km/ℓ	10・15モード走行(国土交通省審査値)	7.8	8.1(7.6)	8.1(7.8)	8.8	8.8	10.8	11.2(10.8)	8.8
主要燃費向上対策		可変バルブタイミング、ロックアップ機構付トルコン			充電制御、可変バルブタイミング、ロックアップ機構付トルコン		DI化(直噴)、電子制御式燃料噴射、過給機、ロックアップ機構付トルコン、インタークーラー、コモンレール高圧噴射		充電制御、可変バルブタイミング、ロックアップ機構付トルコン

エンジン

型式	1GR-FE	2TR-FE	1KD-FTV	2TR-FE
種類	水冷V型6気筒DOHC	水冷直列4気筒DOHC	水冷直列4気筒DOHCターボ	水冷直列4気筒DOHC
使用燃料	無鉛プレミアムガソリン	無鉛レギュラーガソリン	軽油	無鉛レギュラーガソリン
総排気量 ℓ	3,955	2,693	2,982	2,693
内径×行程 mm	94.0×95.0	95.0×95.0	96.0×103.0	95.0×95.0
圧縮比	10.0	9.6	17.9	9.6
最高出力<ネット> kW(PS)/r.p.m.	183(249)/5,200	120(163)/5,200	125(170)/3,400	120(163)/5,200
最大トルク<ネット> N・m(kg・m)/r.p.m.	380(38.8)/3,800	246(25.1)/3,800	352(35.9)/1,400~3,400	246(25.1)/3,800
燃料供給装置	EFI	EFI	電子式(コモンレール)	EFI
燃料タンク容量 ℓ	87	87	87	87

寸法・定員

項目	単位	1GR-FE	2TR-FE	1KD-FTV	2TR-FE
全長 *2	mm	4,715	4,715	4,715	4,340
全幅	mm	1,875	1,875	1,875	1,875
全高 *3	mm	1,855	1,870	1,870	1,870
ホイールベース	mm	2,790	2,790	2,790	2,455
トレッド	前	mm	1,575	1,575	1,575
	後	mm	1,575	1,575	1,575
最低地上高	mm	220	220	215	220
室内	長	mm	2,520	2,520	1,805
	幅	mm	1,535	1,535	1,535
	高 *4	mm	1,260	1,260	1,260
乗車定員	名	8	8	5	5

変速比・減速比

変速比	電子制御フレックスロックアップ付スーパーインテリジェント5速オートマチックトランスミッション<5 Super ECT>		電子制御フレックスロックアップ付4速オートマチックトランスミッション<ECT-E>	
	V6 4000ガソリン(1GR-FE)	2700ガソリン(2TR-FE)	3000コモンレール式直噴ディーゼルトーボ(1KD-FTV)	
第1速	3.520	2.804	2.804	
第2速	2.042	1.531	1.531	
第3速	1.400	1.000	1.000	
第4速	1.000	0.753	0.753	
第5速	0.716	—	—	
後退	3.224	2.393	2.393	
減速比	3.727	4.555	4.100	
副変速比	高	1.000	1.000	
	低	2.566	2.566	

ステアリング・サスペンション・ブレーキ・駆動方式

ステアリング	ラック & ピニオン式	
サスペンション	前/後 ダブルウィッシュボーン式独立懸架(スタビライザー付) / トレーリングリンク車軸式(スタビライザー付)	
ブレーキ	前	ベンチレーテッドディスク
	後	ベンチレーテッドディスク
駆動方式	四輪駆動(フルタイム4WD)	

寸法図(単位=mm) ※の数値は左右席寸法です。

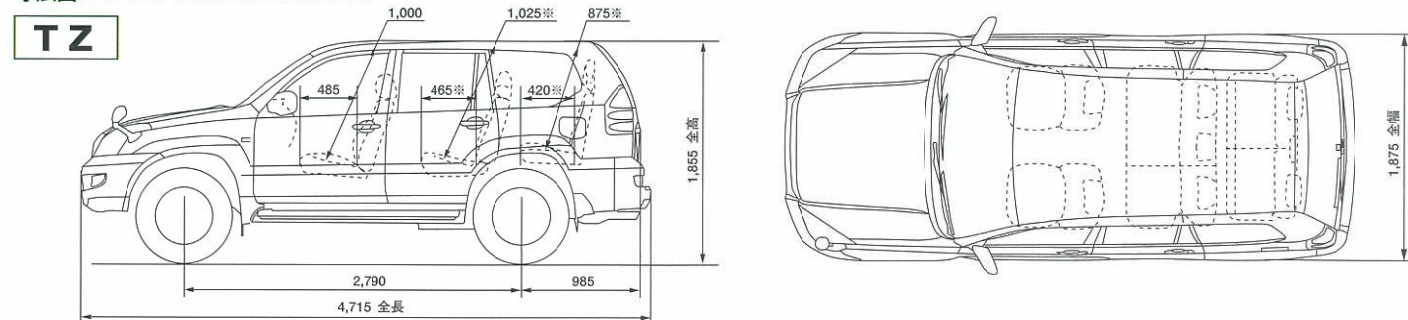

※TZ "G Selection" の車両型式は末尾に-Gが付きます。
 ※1.メーカーオプションのVSC・アクティブTRCシステムを装着した場合10kg、「アクティブ I パッケージ」を装着した場合20kg、「アクティブ II パッケージ」を装着した場合20kg、ルーフレールを装着した場合10kg、SRSサイドエアバッグ&SRSカーテンシールドエアバッグを装着した場合10kg、プラド・スーパーライブサウンドシステム<G-BOOK対応DVDボイスナビゲーション付EMV仕様>(TX、TX(5人乗り仕様)、RXのみ)を装着した場合10kg、リヤシートエンターテインメントシステムを装着した場合10kg、寒冷地仕様(ディーゼルのみ)を装着した場合20kgそれぞれ増加し、ラジオレスを装着した場合10kg減少します。
 ※2.メーカーオプションの「アクティブ I パッケージ」、フロントバンパープロテクターを装着した場合75mm、バックドア付スペアタイヤキャリア&リヤアンダーミラー(5ドア車のみ)を装着した場合70mmそれぞれ長くなります。
 ※3.メーカーオプションの「アクティブ I パッケージ」または「アクティブ II パッケージ」またはルーフレールを装着した場合40mm高くなります。
 ※4.メーカーオプションの「アクティブ I パッケージ」または「アクティブ II パッケージ」を装着した場合40mm低くなります。
 ●燃料消費率は定められた試験条件のもとでの値です。実際の走行時には、この条件(気象、道路、車両、運転、整備等の状況)が異なってきますので、それに応じて燃料消費率が異なります。
 ●車両重量2,020kg以上の場合、燃料消費率は()内の値になります。
 ●エンジン出力表示にはネット値とグロス値があります。「グロス」はエンジン単体で測定したものであり、「ネット」はエンジンと車両に搭載した状態とほぼ同条件で測定したものです。同じエンジンで測定した場合「ネット」は、「グロス」よりガソリン自動車約15%、ディーゼルの乗用車で約10%程度低い値(自工会調べ)となっています。

1.※1の型式の車両は、「自動車NOx・PM法」に基づく車種規制の対象となります。(1)対策地域*2では'02年10月1日より新車としての登録はできません。(2)対策地域外で'02年10月1日以降に新車として登録された排出基準非適合車は、対策地域*2内への転居・転売による再登録をすることはできません。 *2東京・神奈川・千葉・埼玉・愛知・三重・大阪・兵庫の8都府県の主要都市276市区町村
 2.架装の内容により、「自動車NOx・PM法」に基づく車種規制の適用が異なる場合がございますので、詳しくは販売店におたずねください。
 3.対策地域外での登録には制限がありません。その他、詳しい内容につきましては、販売店におたずねください。

●"LAND CRUISER" "PRADO" "GOA" "TEMS" "EFI" "ECT" "LASRE" "BEAMS" "ACIS" "D-4D" "TRC" "TSOP" "OPTITRON"はトヨタ自動車(株)の登録商標です。
 ■道路運送車両法による自動車型式指定申請書数値
 ■製造事業者:トヨタ自動車株式会社

自動車リサイクル法の施行により、下表のリサイクル料金が別途必要となります。
 ■リサイクル料金表(単位:円) ※リサイクル料金は'06年5月時点の金額。

型式	リサイクル預託金				資金管理料金	合計	エアバッグ類追加オプション時の加算額	*リサイクル預託金が預託済のお車を商品車として譲渡する旧所有者(譲渡人)は、車両価値部分とリサイクル預託金相当額の合計額を新所有者(譲受人)からお受け取りになることにより、リサイクル預託金の返金を受けることができます。詳しくは、取扱い販売店におたずねください。
	シユレクターダスト料金	エアバッグ類料金	フロノ類料金	情報管理料金				
全車	7,050	2,250	2,050	230	380	11,960	600	

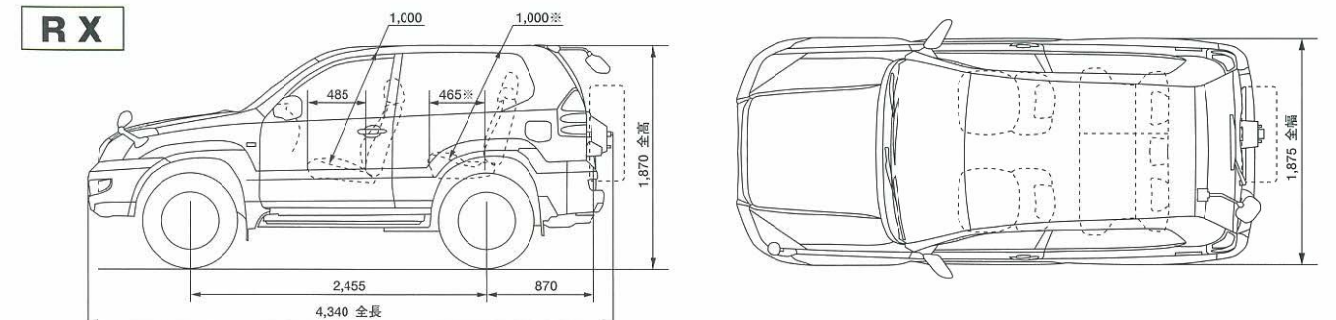

Ecology

自然に親しい存在であるために、より人と地球への優しさを考えたクルマづくりを推進しています。

トータルクリーンをめざして

トヨタは環境との調和を図った「トータルクリーン」の理念のもと、「開発・生産・使用・廃棄」のすべての過程で人と地球に優しいクルマづくりを進めています。その目指す方向に基づき、生産分野はもちろん、1998年には設計・開発分野において、自動車メーカーとして国内で初めてISO14001*1の認証を取得。また、全販売店が「環境ガイドライン*2」に沿った活動を展開するなど、多面的な角度から環境保全に取り組んでいます。



地球温暖化を防ぐために

燃費向上 地球温暖化の要因とされるCO₂排出量の低減を目指して、フレックスロックアップ機構付トランスミッションをはじめとする数々の先進技術を投入。車両の軽量化、走行抵抗の低減など、総合的な見地から燃費の向上を図っています。



*a.車両重量が2,020kg以上の場合 *b.車両重量が2,010kg以下の場合

省冷媒化 地球温暖化への影響を配慮し、エアコンの冷媒充填量を低減しています。(デュアルエアコン旧型比16%減)

都市環境のクリーン化のために

排出ガスのクリーン化 ガソリン車に高性能の三元触媒、空燃比補償装置などを採用。排出ガスのクリーン化を進めています。その結果1GR-FE車および2TR-FE車が「低排出ガス車*3」の認定を国土交通省より取得しています。



(1GR-FE車・2TR-FE車)

*1:ISO14001:国際標準化機構(ISO)が1996年9月に制定した環境マネジメントシステム(EMS)の国際規格。環境負荷を継続的に低減できるシステムを構築した企業、自治体の組織などに認証が与えられます。
*2:トヨタ販売店が自主的な環境対応に取り組む指針。 *3:平成17年基準排出ガス50%低減レベル *4:経済産業省リサイクルユニシアチブで設定されている業界目標。

トヨタ ランドクルーザー プラド環境仕様

車両型式	CBA-GRJ120W CBA-GRJ121W	CBA-GRJ120W CBA-GRJ121W	CBA-TRJ120W CBA-TRJ125W	KN-KDJ120W	KN-KDJ120W
車両仕様	1GR-FE		2TR-FE	1KD-FTV	
エンジン	3.955		2.693	2.982	
燃料	無鉛プレミアムガソリン		無鉛レギュラーガソリン	軽油	
駆動方式	5A/T		4WD	4A/T	
10-15モード燃費(国土交通省審査値)(km/ℓ)*1	7.8*2◆	8.1*3	8.8	11.2*3◇	10.8*2◇
CO ₂ 排出量(g/km)	297.6	286.6	263.8	234	242.6
燃料消費率	◆印の燃費値の車両は「平成22年度燃費基準*4」をクリアしています。また、グリーン購入法にも適合しています。 ◇印の燃費値の車両は「平成17年度燃費基準*4」をクリアしています。				
主要燃費向上対策	可変バルブタイミング、ロックアップ機構付トルコン		充電制御、可変バルブタイミング、ロックアップ機構付トルコン	DHC、電子制御式燃料噴射、過給機、インタークーラー、コモンレール高圧噴射、ロックアップ機構付トルコン	
排出ガス	適合規制または認定レベル U-LEV*5*6		U-LEV*5*6	ディーゼル乗用車平成14年規制	
環境情報	適合規制または認定レベル	CO		1.15	0.63
	認定レベル値または適合規制値	HC		—	0.12
	(g/km)	NMHC		0.025	—
		NOx		0.025	0.30
		PM		—	0.056
参考	八都府市*7、LEV-7指定*8		「自動車NOx-PM法」に基づく車種規制の対象となります。		
車外騒音	適合騒音規制レベル		加重騒音規制値:76dB-A		
エアコン冷媒使用量(冷媒の種類)	シングルエアコン650g、デュアルエアコン800g、クレーンBOX装着車は+100g(代替フロンHFC134-a)				
環境負荷物質の使用量	鉛		66年比1/3以下(自工会2005年目標達成)		
	水銀		極微量*9		
	カドミウム		極微量*9		
リサイクル関係	リサイクルし易い材料を使用した部品 (TSOP)		フロント&リヤバンパー、フロント&クォーターオーバーフェンダー、クラディングパネル、サイドステップカバー、ピラーガーニッシュ、クォータートリム、バックドアトリム、バックドアガーニッシュ、オーバーヘッドコンソール		
	樹脂、ゴム部品への材料表示 (TPO)		フロントピラーガーニッシュ(カーテンシールドエアバッグ付)、ヘルムモール、ウインドサイドモール、ルーフモール		
	リサイクル材の(再生PETフェルト)使用		あり		
	リサイクル材の(再生綿フェルト)使用		ルーフサイレンサー		
			フロアカーペットサイレンサー		

*1:燃料消費率は定められた試験条件のもとでの値です。実際の走行時には、この条件(気象、道路、車両、運転、整備等の状況)が異なってきますので、それに応じて燃料消費率が異なります。 *2:車両重量が2,020kg以上の場合の値
*3:車両重量が2,010kg以下の場合の値。 *4:省エネ法に基づき定められている燃費目標基準。 *5:平成17年基準排出ガス50%低減レベル。 *6:10・15+11モード走行。 *7:八都府市低公害車指定制度。
*8:京阪神七府県市低排出ガス車指定制度。 *9:車両性能を確保する上で必要最小限の部品に限定使用。

リサイクルと環境負荷物質低減のために

リサイクル性を向上 リサイクル性に優れた素材TSOP(トヨタ・スーパー・オレフィン・ポリマー)や、TPO、再生材(再生ポリプロピレンなど)を積極的に採用。さらに、樹脂・ゴム部品には分別に役立つ材質マーキングを徹底しています。

環境負荷物質の低減 樹脂製燃料タンク(5ドア車)の採用をはじめ、ラジエーターやヒーターコア、ワイヤーハーネスの被覆などから鉛をなくし、鉛使用量を2005年末までに1/3以下(1996年比)に低減するという業界目標*4を大幅に上回る1/9以下を達成しました。

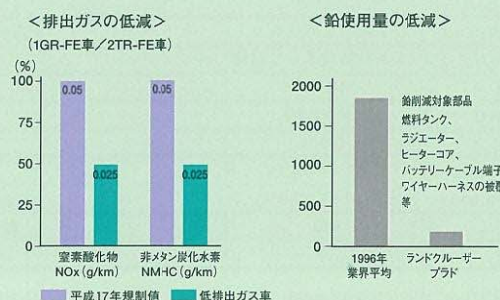

<リサイクル関係>

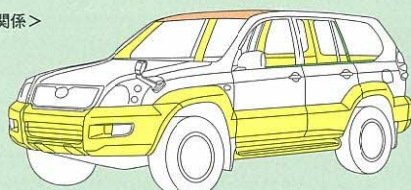

● TSOP (Toyota Super Olefin Polymer) 使用部位
■ TPO (Themo Plastic Olefin) 使用部位
■ リサイクル材

あなたのカーライフを応援します。

トヨタサービス

アフターサービスなら **安心・快適なカーライフのために トヨタサービス**

[トヨタサービスカード]

全国どこでも、あなたのクルマをサポート。クルマのメンテナンス情報をネットワーク化。全国のトヨタのお店がカードで点検・整備記録を参照し、引越先などでもスピーディかつ的確にサポートします。



「その場で、車検。」「保証がつくしプラン」「10ミッツサービス」など、幅広いサービスもご用意しています。

toyota.jp/after_service/

トヨタレンタカー

クルマを借りるなら **レンタカーで広がる世界 トヨタレンタカー**

豊富な車種ラインアップと全国をカバーするネットワークで、レンタカーを利用できます。インターネットからのレンタカー予約も簡単・便利。

www.toyota.co.jp/rent/

T-UP

クルマを売るなら **あなたのクルマを高く買い取る ティー・アップ**

トヨタの安心・信頼を背景とした買取りネットワーク。クルマに対する確かな目を活かして、メーカーを問わず買取りいたします。

www.toyota.co.jp/t-up/

さまざまなフィールドで応援します。

GAZOO.com

情報サービスなら **あなたの生活をナビゲートする ガズー**

カーライフに関することやショッピングなど、さまざまな会員向けサービスをインターネットで提供する、総合情報ネットワークです。

gazoo.com



クレジットカードなら **あなたの毎日に役立つ一枚 ティーエス キュービックカード**

ドライブイン、ファイナンスなど、あなたのライフスタイルをトータルサポート。たったのポイント、トヨタのお店でクルマ購入時などに最大30万円までキャッシュバック可能。

ts3card.com



携帯電話なら **トヨタの販売店にある携帯ショップ ピピット**

au携帯電話、びびっとフォンなどの通信商品、ETCなどのITS商品をラインアップ。商品の説明からアフターサービスまで、PiPitナビゲーター(専門スタッフ)が対応。

www.pipit.ac.jp



家を建てるなら **家族の幸せをカタチにする トヨタホーム**

クルマづくりで培ったテクノロジーとトヨタの総合力で、お客さまが快適に暮らせる安全・安心な住まいを提供。建ててからも生涯にわたるサポートをお届けします。

www.toyotahome.co.jp



マリネリジャーなら **マイボートがあれば海はもっと楽しい トヨタマリネ**

安全・快適で、しかも環境に優しいコンセプトに、クルマづくりで培った高度な技術で、プレジャーボートPONAMシリーズを製造・販売しています。

www.toyota.co.jp/marine

■上記のサービス・商品につきましては、一部取り扱っていない地域・店舗がございます。



お客様の愛車を安心・快適に保つためのメンテナンスパック

ウェルカレサポート

ウェルカレサポートでは、点検と最適なメンテナンスを、お得にパックしてご提供します。



新車ご購入
1ヵ月 6ヵ月 12ヵ月 18ヵ月 24ヵ月 30ヵ月

※取り扱っていない販売店もございますので、詳しくは最寄りの販売店にお問い合わせください。



最上の出会いをトヨタ店で。

いろんなクルマと比較もできる。詳しくは!

<http://toyota.jp>

このカタログに関するお問い合わせは、お近くのランドクルーザー プラド取り扱い販売店
または下記のお客様相談センターへ

トヨタ自動車株式会社 お客様相談センター

全国共通・フリーコール ☎ 0800-700-7700

オープン時間 365日 9:00~18:00

所在地 〒450-0002 名古屋市市中村区名駅四丁目10の27第二豊田ビル西館7階



Drive Your Dreams. 人、社会、地球の新しい未来へ。

発進・加速はゆるやかに。エコドライブに心がけよう。

森林資源保護のため再生紙を使用いたしました。本仕様ならびに装幀は予告なく変更することがあります。(このカタログの内容は'06年5月現在のもの)ボディカラーおよび内装色は撮影、印刷インキの関係で実際の色とは異なって見えることがあります。