

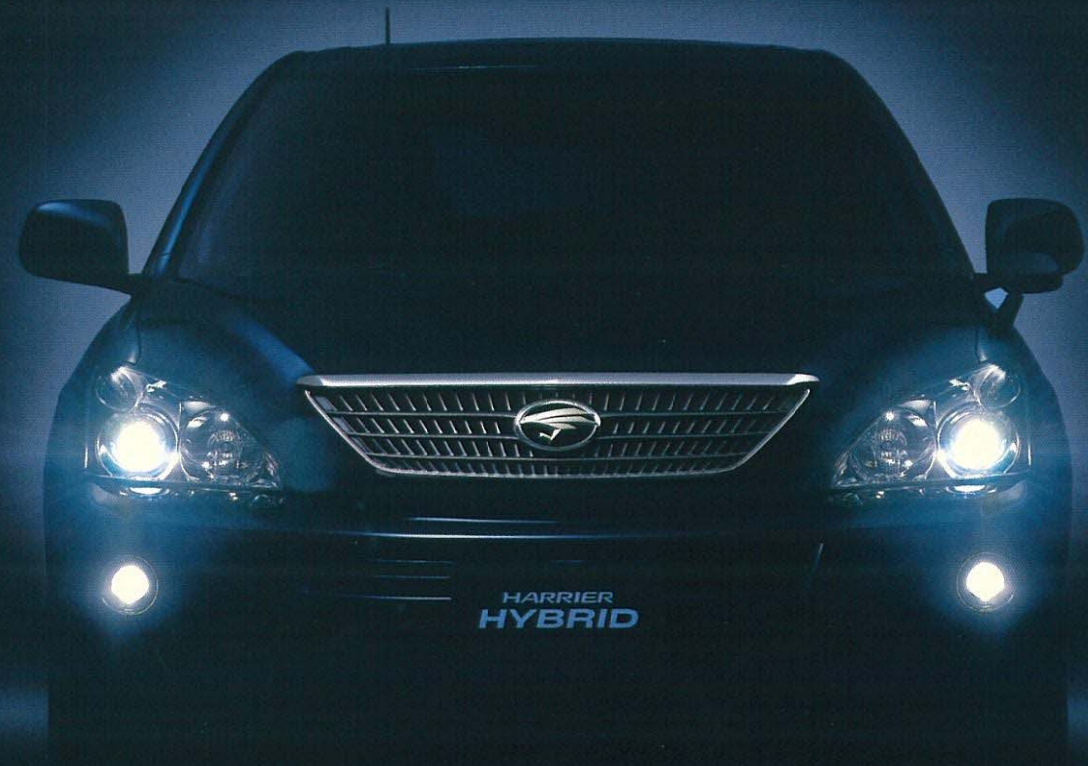

HARRIER HYBRID SYNERGY DRIVE
HYBRID





HARRIER HYBRID

The Next Status

そのクルマはまだ誰も知らない驚きを携えてやってくる。
そのクルマはまだ誰も味わったことのない凄さを見せつける。
かつてないステータス、ハリアーハイブリッド。
今ここに新しい世界が拓かれる。



HYBRID

HARRIER
HYBRID

だれをも感動させるシステムへ
沸き立つパワー、シームレスな加速。
エネルギーは、最高の効率で縦横に駆け巡る。
新世代ハイブリッドテクノロジー。
この感動は、このクルマでしか味わえない。

HYBRID
SYNERGY
DRIVE

HARRIER HYBRID The Premium Technology

走りのスピリッツを駆り立てる、ハイブリッドの進化
ハリアーハイブリッドは、「卓越したパワー」「卓越した
環境性能」「卓越した操縦安定性」を融合するために、
最新のハイブリッド技術を結集。まず、フロント
ユニットは、フロントモーターを高電圧・高速回転化
した高出力・小型モーターに新テクノロジー・リダク
ションギヤを組み合わせ、飛躍的なパワーを発生。
さらに、高出力かつ高効率なV6 3.3ℓエンジンを搭載。

このハイブリッド化により、だれも体感したことのない
加速感をもたらす感動と環境への優しさに包まれて
ドライビングを堪能する喜びをドライバーに約束し
ます。また、リア駆動部にはE-Four用リアユニットを
搭載。さまざまな路面状況に合わせてスムーズに
4WD走行を行い、優れた操縦安定性を確保します。

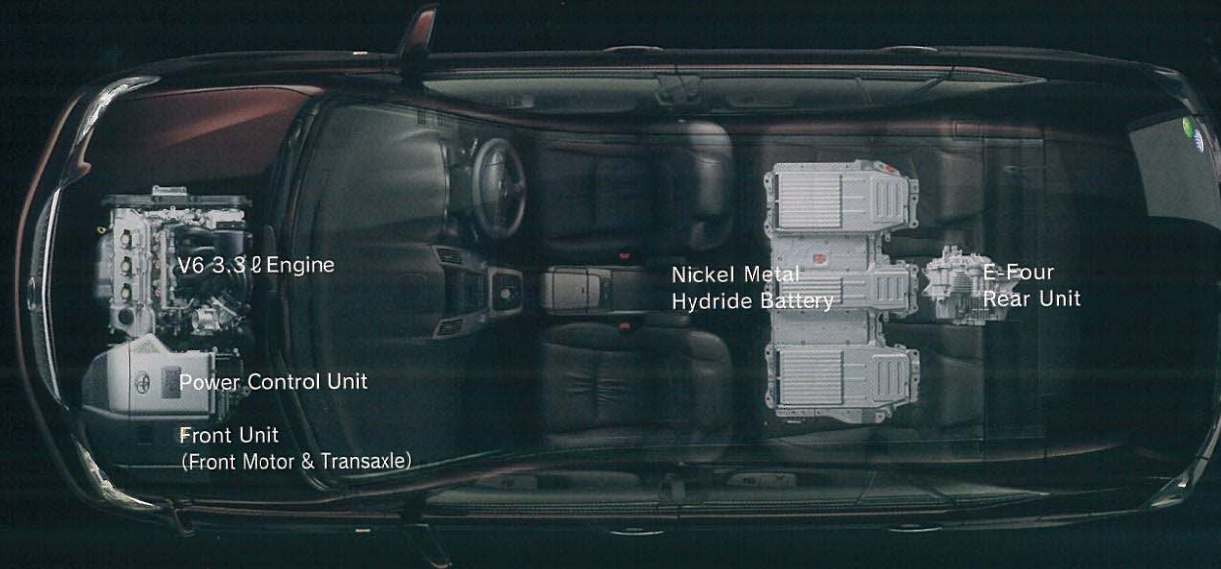

V6 3.3ℓ Engine
Max. Power (NET)
155 kW (211 PS) / 5,600 r.p.m.
Max. Torque (NET)
288 N·m (29.4 kg·m) / 4,400 r.p.m.

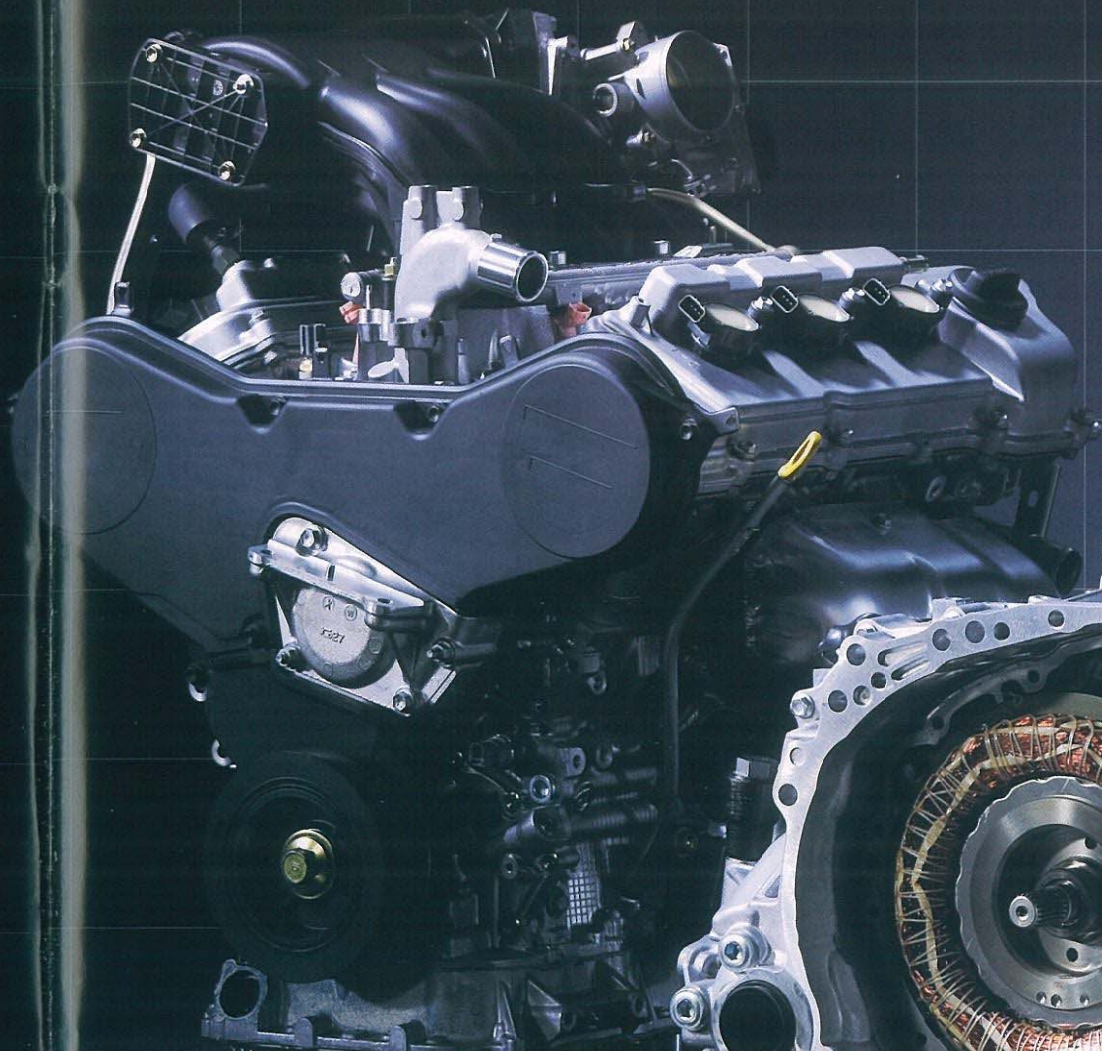

V6 3.30 Engine
Max. Power (NET)
155 kW (211 PS) / 5,600 r.p.m.
Max. Torque (NET)
288 N·m (29.4 kg·m) / 4,400 r.p.m.

**Front Unit
(Front Motor & Transaxle)**

Front Motor
Max. Power
123 kW (167 PS) / 4,500 r.p.m.
Max. Torque
333 N·m (34.0 kg·m) / 0~1,500 r.p.m.

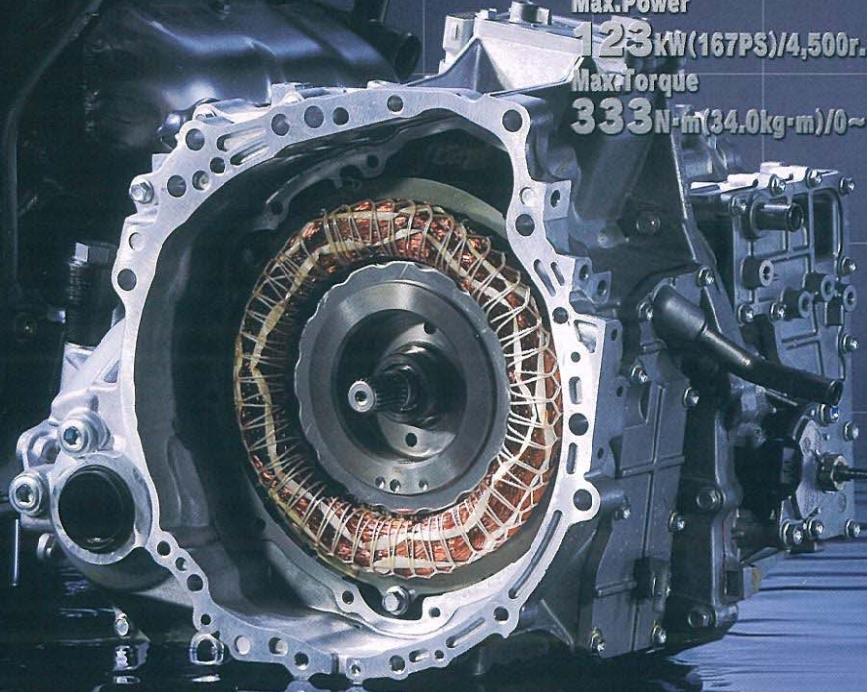

E-Four Rear Unit

Rear Motor
Max. Power
50 kW (68 PS) / 4,610~5,120 r.p.m.
Max. Torque
130 N·m (13.3 kg·m) / 0~610 r.p.m.



HARRIER HYBRID

The New Force

その加速は、体感しなければ分からない

モーターとエンジンのツインパワー*がもたらす、新次元の加速
フロント&リアモーターとエンジンの融合から生まれる「ツインパワー」。
その加速性能は、新鮮な驚きをもたらす。

*ツインパワーはシステム名称ではありません。



HARRIER
HYBRID



8 Photo: RAV4ハイブリッド「Lパッケージ」。ボディカラーはシルバーメタリック(1F7)。



HARRIER HYBRID

The Ecology

自由があり 責任がある

走りの快感を追求するアプローチと、地球環境に最善をつくすアプローチの融合が、ハイブリッドシナジードライブである。一人のドライバーのためにも、そしてこの空に続く未来のためにも何も犠牲にしない。

世界トップレベル^{*1}の低燃費と低排出ガス

環境性能と走りの感動の両立をめざしたハリアーハイブリッドは、燃費において常識を覆す結果を出しました。10・15モード走行燃費17.8km/ℓ^{*2}は、エンジン排気量3.3ℓでありながらコンパクトカー並の低燃費となっています。また、超薄壁セラミック触媒の採用などにより、優れた低排出ガスを実現しました。

17.8km/ℓ^{*2}

SU-LEV^{*3}

Eco

自動車
グリーン税制に
対応

*1. SUVタイプ同排気量クラスでの比較。*2. 10・15モード燃料消費率（国土交通省新車値）。燃料消費率は定められた試験条件での値です。お客様の使用環境（気象、渋滞等）や運転方法（急発進、エアコン使用等）に応じて燃料消費率は異なります。*3. 平成17年基準排出ガス75%低減レベル



HARRIER
HYBRID

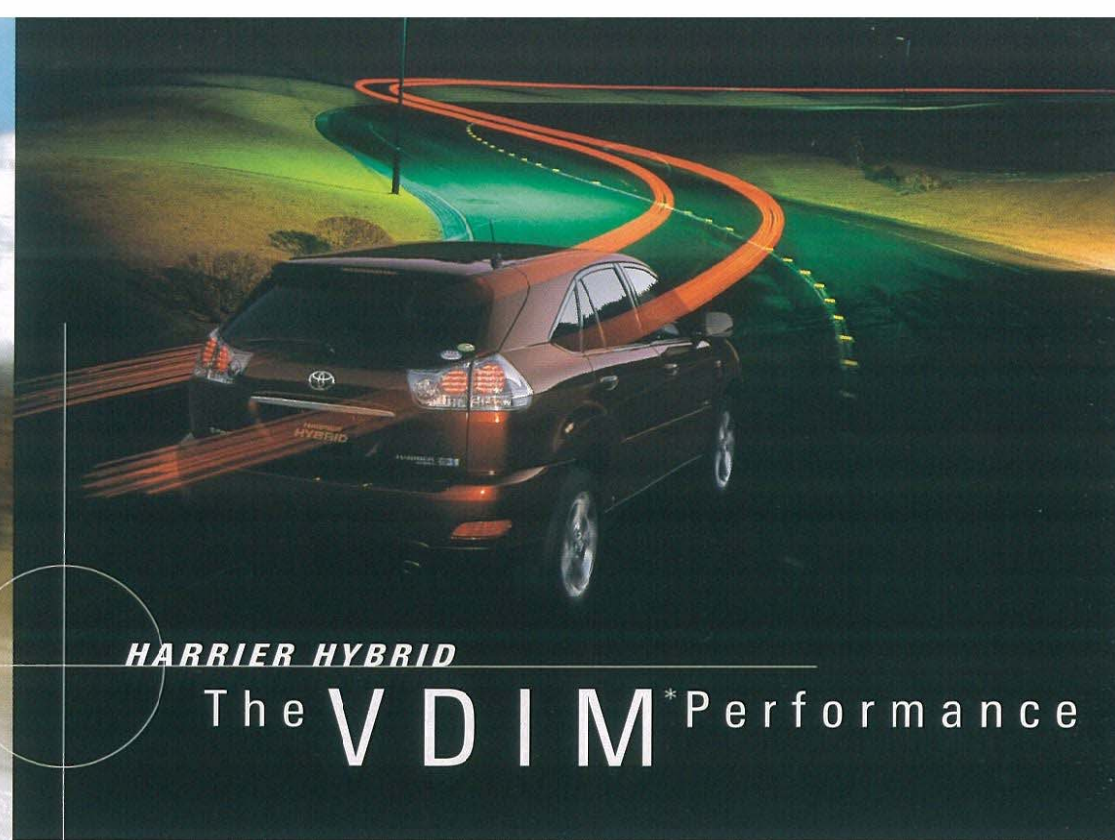

HARRIER HYBRID

The **VDIM**^{*} Performance

走りの感動は限界を知らない

VDIMは、クルマが挙動を乱す前に適切なコントロールを働かせる。

思いきり自由に走りながら、不安を少しも感じさせない。あなたの意思通りのラインを描いていくクルマは、純粋なドライビングプレジャーとなる。

最新の知能が支えるVDIMは、21世紀の走りの本能となる。ハリアーハイブリッドは、無理なくドライビングプレジャーを満喫することをめざし、「走る・曲がる・止まる」という走りの基本をひとつのシステムの中でとらえ、そのシステムをどうマネジメントすればよいかを追求しました。全車に設定したVDIMは、アクセル、ステアリング、ブレーキの操作量によるドライバーの走行イメージと、各種センサー情報による車両挙動との差を算出し、その差を縮めるように、VSC、TRC、ABS、電動パワーステアリングなどを統合マネジメント。その結果、車両全方向の運動状態が限界前からシームレスに制御可能となり、高い予防安全性とともに、連続するコーナーや滑りやすい路面での走行時にドライバーのイメージに限りなく近い、優れた運動性能を獲得します。

*VDIM: Vehicle Dynamics Integrated Management

Photo:ハリアーハイブリッド“プレミアムSパッケージ”。

ボディカラーはシルバーメタリック(1F7)。チルト&スライド電動ムーンルーフ(挟み込み防止機能付)はメーカーオプション。
■写真は合成です。実際の走行時には、路面状況に応じたタイヤの選択や、安全に配慮した運転にご留意ください。



Photo:ハリアーハイブリッド“Lパッケージ”。ボディカラーのホワイトパールクリスタルシャイン(062)はメーカーオプション。
HDDナビゲーションシステム(インダッシュ6連奏DVDチェンジャー)、音声ガイダンス機能付カラーバックガイドモニターはセットでメーカーオプション。



HYBRID
SYNERGY
DRIVE

HARRIER HYBRID

The THSII*1 for SUV

*1. THSII (TOYOTA Hybrid System II) は、世界最高の環境性能を追求すると同時に「走りの気持ちよさ」を飛躍させることをめざす開発コンセプト「ハイブリッドシナジードライブ」に基づき、モーターパワーとエンジンパワーのシナジー（相乗）効果で、クルマの性能に革新をもたらします。

フロントユニット

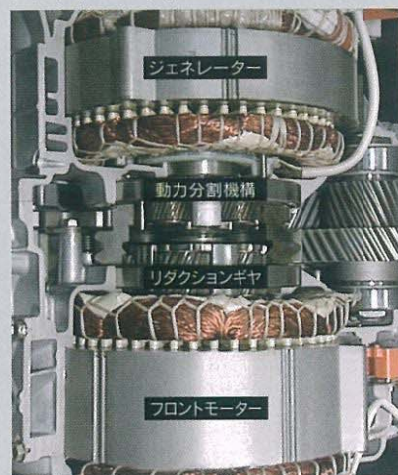

リダクションギヤ



フロントユニットは、動力分割機構、ジェネレーター（発電機）、モーター、および減速機などで構成されています。高電圧・高回転モーターとリダクションギヤの採用により、高出力化とコンパクト化の両立を実現しました。また、動力分割機構と結合したジェネレーター、モーター、エンジンをそれぞれ制御することで、電気式の無段変速機の機能を実現します。

フロントモーター

走りの感動を追求するために、まずモーターの高電圧・高回転化をめざしました。その結果、比類なきパワーとポテンシャルを秘めた次世代の高性能モーターが完成しました。

リダクションギヤ

新テクノロジーのリダクションギヤは、フロントモーターの高出力・小型化を実現しました。これにより、V6 3.3ℓエンジンとのハイブリッド実現への道を開きました。リダクションギヤによりモーターのトルクを増幅することで大きな駆動力を発生し、シームレスな加速をもたらします。

ジェネレーター（発電機）

高出力モーターに十分な電力を供給するために、高回転化を図りました。これにより供給パワーを大幅にアップしました。



*2. BEAMS（ビームス）=Breakthrough Engine with Advanced Mechanism System: 社会との調和を図った同排気量クラス世界トップレベルのエンジン
*3. VVT-i=Variable Valve Timing-intelligent: 連続可変バルブタイミング機構

V6 3.3ℓ BEAMS*2 3MZ-FE VVT-i*3

圧倒的な走りを楽しむために、V6 3.3ℓエンジンを採用しました。運転状況に応じ、吸気バルブの開閉タイミングを最適に制御するVVT-iの採用などによりトルクフルな加速性能を実現しました。また、ハイブリッドシステムとの協調制御により、エネルギーのムダをなくし、燃費の大幅な向上を達成しました。同時に、排出ガスも大幅に低減した結果、「平成17年基準排出ガス75%低減レベル」の認定を国土交通省より取得しました。



パワーコントロールユニット

バッテリーの直流電流とモーター・発電機駆動用の交流電流を最適に制御するインバータと可変電圧システムの昇圧コンバータによって最大650Vの高電圧化を実現しました。また、リアモーター用インバータも内蔵するとともに小型化を図りました。

THSII 動作モード

停車・スタート時

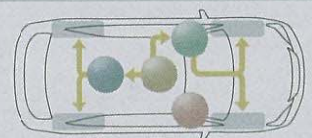

停車中はエンジン停止。アクセルを踏み込むとバッテリーの電力で瞬時にフロント・リアモーターを駆動し、レスポンスよくスタート。

低速走行時



エンジンを停止し、フロントモーターで走行。

全開加速時

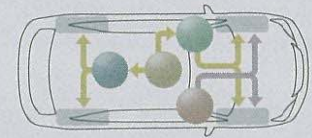

エンジンとフロントモーターに加え、リアモーターを補助動力としてプラス。

4WD走行時

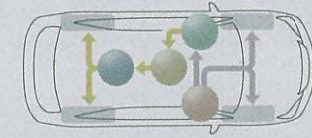

雪道や滑りやすい路面などで前輪のスリップを感知した瞬間、リアモーターを駆動し、4WD状態で走行。

減速・制動時

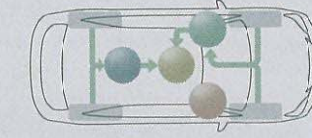
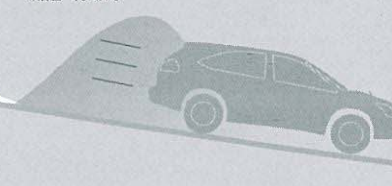

ブレーキを踏んだり、アクセルを緩めた際には車両の運動エネルギーを電気エネルギーに変換して回生。フロント・リアモーターから効率よくバッテリーに充電。

HARRIER HYBRID

The VDIM Technology

VDIM

VDIMは、先進の統合制御技術です。従来のVSC、TRC、ABSの制御支援領域を拡大して限界領域にいたる前から制御を行い、高い予防安全性と理想的な操縦安定

性を高次元で両立しました。ハリヤーハイブリッドでは、VDIMの性能を十分に発揮できるように、ECB（電子制御ブレーキ）を採用しています。

制御なし

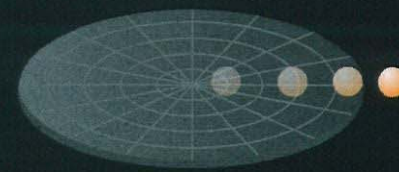

クルマの安定をボールの動きに例えると、滑りやすい路面でクルマをコントロールするのは、平らなプレートの上でボールを転がすようなもの。ボールは縁から落ちやすい。

VSC、TRC、ABSによる制御イメージ

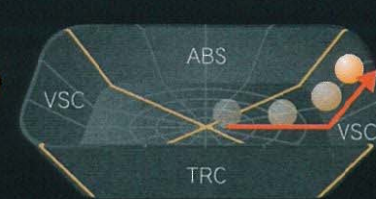

プレートに壁を設けることによってボールが落ちにくくなる。しかし、制御が機能するのは、ボールが落ちそうになる限界付近。

VDIMによる制御イメージ

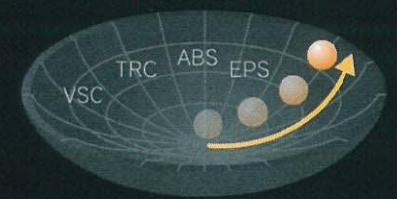

壁を丸いお椀のような形状にすることで、ボールは常に安定方向にコントロールされ、ボールの動きもスムーズになる。

制御イメージ



各制御システム

VSC*6 (ビークルスタビリティコントロール)

旋回時や障害物を回避するために急激なハンドル操作をした場合など、前後輪がグリップの限界を超えて横滑りしそうな状態をセンサーが感知すると、自動的に各輪のブレーキ油圧とエンジン・モーター出力を最適に制御。車両安定性を確保します。

TRC*7 (トラクションコントロール)

滑りやすい路面での発進・加速時に、駆動輪の空転をセンサーが感知すると、駆動輪のブレーキ油圧やエンジン・モーター出力を制御し、最適な駆動力を確保します。

EBD*8 (電子制動力配分制御)付ABS

制動時に車輪のロックを防ぐ従来のABS機能に加え、車両の走行状態に応じた適切な制動力を油圧コントロール機構を用いて前後輪に配分します。特に積載時における前後の制動力を最適に配分すると同時に、旋回中の制動時においても左右輪の制動力をコントロール。車両安定性を確保することで優れた制動性能を実現します。

EPS*9 (車速感知型電動パワーステアリング)

ラック軸に配した電動モーターの力によって操舵をアシストします。VDIMにおいては、電動パワーステアリングとブレーキ制御 (VSC、ABS) を協調させることにより、さまざまな状況で操舵トルクアシスト量を制御し、優れた操縦性・走行安定性を確保します。

ECB*10 (電子制御ブレーキシステム)

ブレーキペダルの操作量をセンサーで検出し、それに基づいて油圧源の圧力を調整することにより各車輪に制動力を発生させます。4輪を独立かつスムーズに制御する能力を備え、VDIMによって統合されたVSC、TRC、ABS、ブレーキアシストの各機能を最大限に発揮させます。

■最適なブレーキ制御を行うため、モーター音が聞こえる場合があります。

*6.VSC=Vehicle Stability Control *7.TRC=Traction Control
*8.EBD=Electronic Brake-force Distribution *9.EPS=Electric Power Steering
*10.ECB=Electronically Controlled Brake System



Ni-MH*4(ニッケル水素)バッテリー

高出力ニッケル水素バッテリーは、モーターに最適な電力を供給します。走行中は、発電機やモーターによる充放電制御が行われ、充電状態を一定に保ちます。新開発の金属電槽モジュールにより、冷却性能を向上すると同時に小型化を実現。リヤシート下にコンパクトに収納し、多彩なシートアレンジ機能を確認しました。

*4. Ni-MH=Nickel Metal Hydride



E-Four(電気式4WDシステム)用リヤモーター

フロントモーターとは独立し、後輪を自在に駆動させる高電圧・高回転化したE-Four用リヤモーターを設定。全開加速時や雪道などの滑りやすい路面でスムーズに4WD状態へ切り替え、操縦安定性を確保します。また、制動時には充電機能としても働き、フロントモーターと合わせて高い回生効率を実現します。

回生ブレーキ

減速・制動時にモーターを発電機として作動させ、走行する車両の運動エネルギーを電気エネルギーに変換し、バッテリーに回収する回生ブレーキシステムを採用。また、ECB(電子制御ブレーキシステム)との組み合わせにより、一段と効率のよい回生を実現しました。

THSII 性能表

エンジン		リヤモーター	
最高出力(kW[PS]/r.p.m.) (ネット)	155 [211]/5,600	最高出力(kW[PS]/r.p.m.)	50[68]/4,610~5,120
最大トルク(N・m[kg・m]/r.p.m.) (ネット)	288 [29.4]/4,400	最大トルク(N・m[kg・m]/r.p.m.)	130 [13.3]/0~610
フロントモーター		システム *5	
最高出力(kW[PS]/r.p.m.)	123 [167]/4,500	最高出力(kW[PS])	200 [272]
最大トルク(N・m[kg・m]/r.p.m.)	333 [34.0]/0~1,500	*5. エンジンとモーターにより、システムとして発揮できる出力 (社内測定値)	



エンジンとフロントモーターを効率よく使って低燃費で走行。

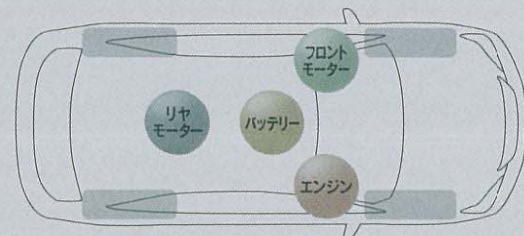

■基本的な動作イメージを説明したものです。エンジンの暖機状態やエアコンの使用状況などによりさまざまな制御を行います。



Photo:ハリアーハイブリッド「プレミアムSパッケージ」の計器盤。内装色はブラック。SRSサイドエアバッグ&SRSカーテンシールドエアバッグはメーカーオプション。
HDDナビゲーションシステム(インダッシュ6連奏DVDチェンジャー)、音声ガイダンス機能付カラーバックガイドモニターはセットでメーカーオプション。

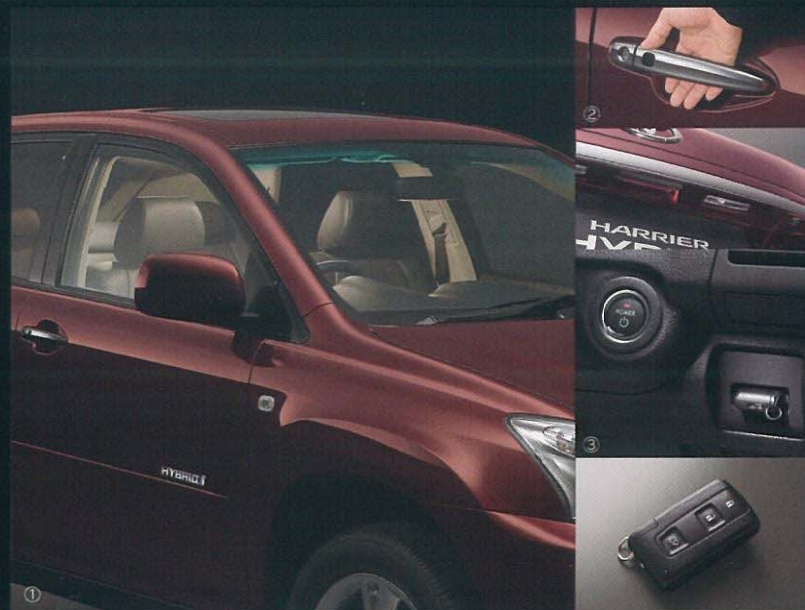
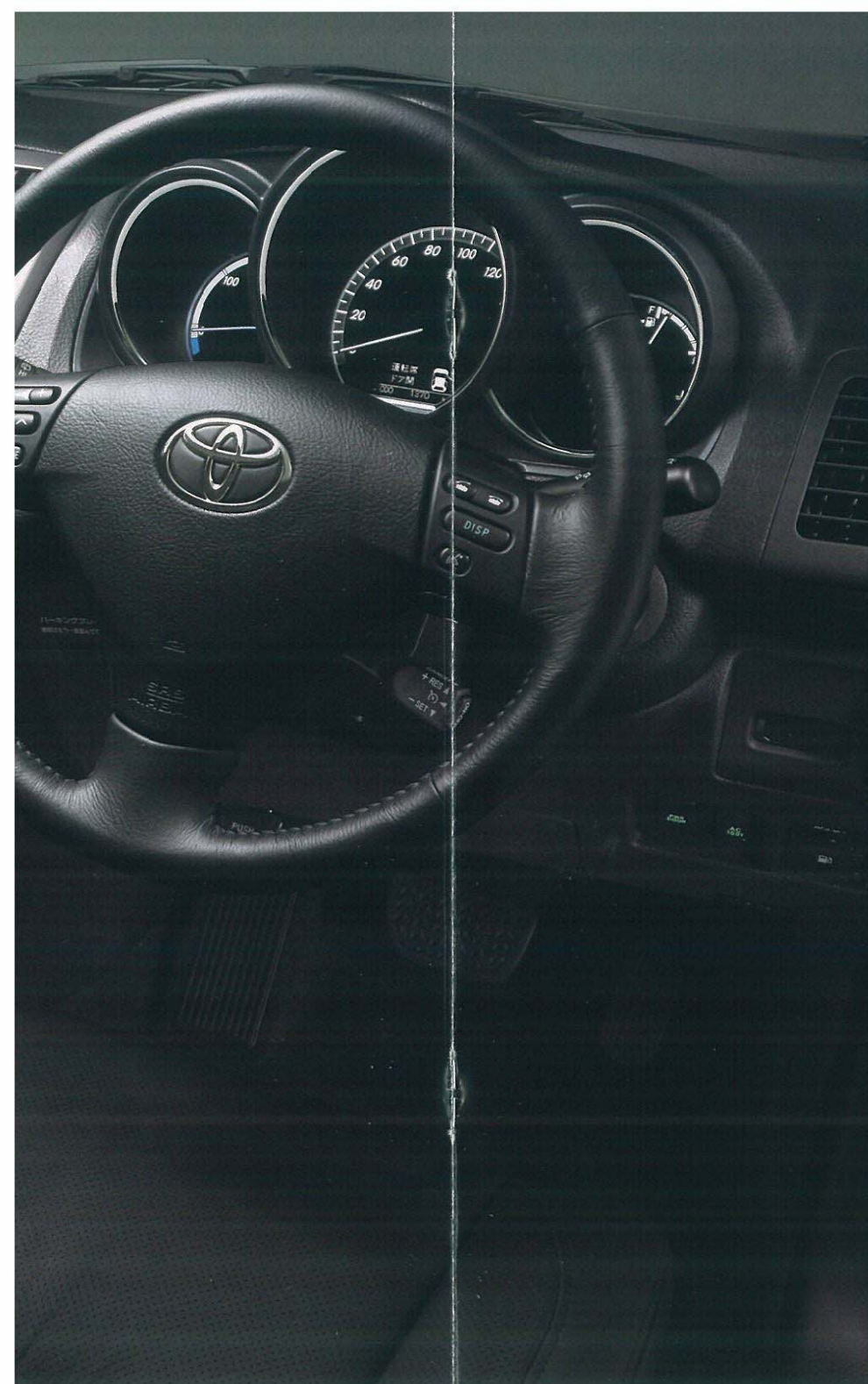

スマートエントリー(運転席・助手席・バックドア)& スタートシステム

キーを身につけて近づくとだけでオーナーを判断し、フロントドアハンドルを軽く握るだけでドアロックを解除。また、バックドアもバックドアオープンスイッチを押すだけで解除できます。施錠は、フロントドアハンドル部、バックドアオープンスイッチ近くのボタンを押すだけでセット可能。また、キーをキースロットに差し込むことなく、パワースイッチを押すだけでシステムを始動できます。

- ① ポケットやバッグにキーを入れておけば、クルマに近づくとだけでオーナーを判断し、ルームランプが点灯してお出迎え。
- ② ドアハンドルを軽く握るだけでロック解除。
- ③ 始動は、ブレーキペダルを踏みながら、パワースイッチを押すだけ。キーの差し込みは不要です。

電子キー
 ポケットサイズのコンパクトな設計。操作性に優れたシンプルで使いやすいデザインを採用しました。

※写真はパワーバックドア付用キー。
 ⚠️ 植込み型心臓ペースメーカー等の機器をご使用の方は、電波により医用電気機器に影響を及ぼすおそれがありますので、車両に搭載された発信器から約22cm以内に植込み型心臓ペースメーカーが近づかないようにしてください。電波発信を停止することもできますので販売店にご相談ください。



HARRIER HYBRID The Interface

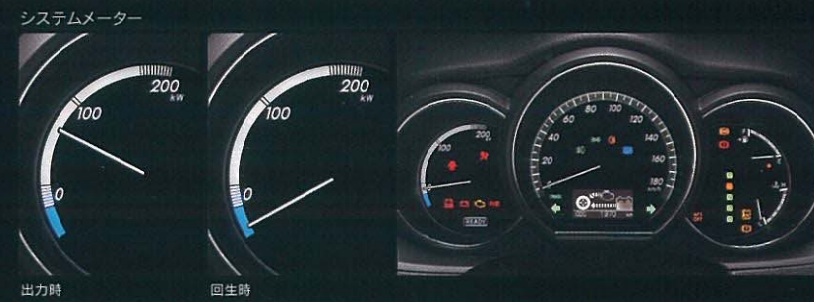

独立3眼メーター(ドット表示式マルチインフォメーションディスプレイ・照度コントロール付)

ハイブリッドシステムの出力・回生を示すシステムメーターを採用。さらに、エネルギーモニター、瞬間燃費、平均燃費、外気温、各種ウォーニングなどをリアルタイムで表示するドット表示式マルチインフォメーションディスプレイを設定。メーターは、段階的に明るくなる時差点灯によりドライバーを出迎えます。



■写真の計器盤は機能説明のために各ランプを点灯させたものです。実際の走行状態を示すものではありません。
 ■画面はハメ込み合成です。■写真は機能説明のためにボディの一部を切断したカットモデルです。
 ■装備類の詳しい設定につきましてはP.28-29の主要装備一覧表をご覧ください。

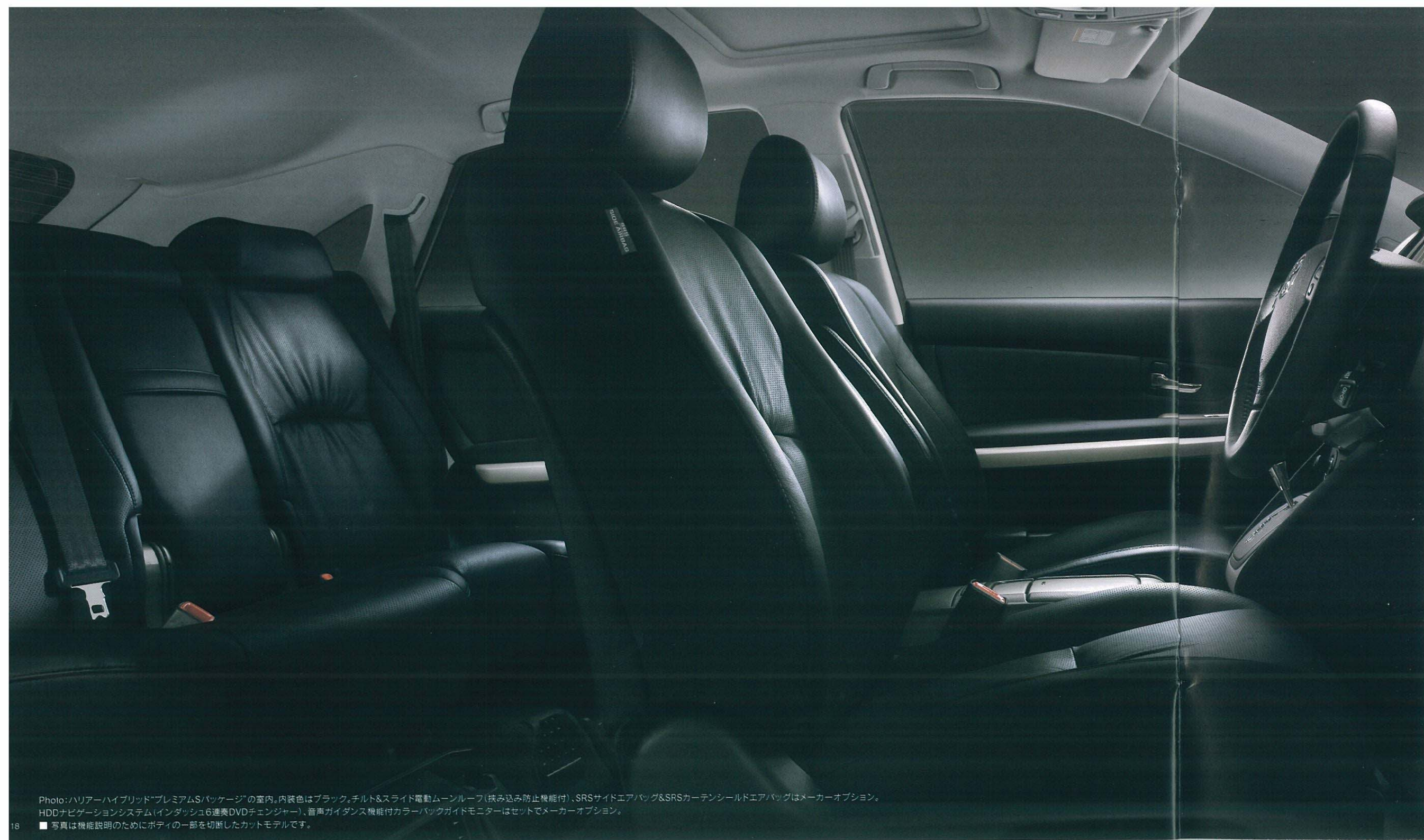

Photo:ハリアーハイブリッド“プレミアムSパッケージ”の室内。内装色はブラック。チルト&スライド電動ムーンルーフ(挟み込み防止機能付)、SRSサイドエアバッグ&SRSカーテンシールドエアバッグはメーカーオプション。
HDDナビゲーションシステム(インダッシュ6連奏DVDチェンジャー)、音声ガイド機能付カラーバックガイドモニターはセットでメーカーオプション。

■写真は機能説明のためにボディの一部を切断したカットモデルです。

HARRIER HYBRID

The Cockpit

室内イルミネーション(インサイドドアハンドル照明+照明付スカッフプレート+前席足元照明+シフトレバー部照明)



マルチアジャスタブルパワーシート
(運転席8ウェイ・助手席4ウェイ)



電動チルト&テレスコピック機能付ステアリング



ゲート式シフトレバー&本革巻きシフトノブ
(本アルミ加飾)

HARRIER HYBRID

The Utility

シートアレンジ(4:2:4分割可倒式リヤシート)



4:2:4分割可倒式リヤシートおよび6:4分割可倒式リヤシートは、120mmのシートスライド、左右独立リクライニングが可能です。さらに、4:2:4分割可倒式リヤシートは、後席2名乗車+長尺物の収納が可能なセンターアームレストスルー機構を備えています。

- ①リヤ席片側フォールドダウン状態
- ②センターアームレストスルー状態
- ③フロントフルフラット状態
- ④シートスライド&リクライニング機構

※中央席はリヤ右席と一体でシートスライドします。

ラゲージスペース



バックドア運動自動巻き取りノカバー プッシュオープン式デッキアンダートレイ 大型デッキアンダートレイ

収納装備



運転席カップホルダー スライド式センターコンソール(カップホルダー付)

リヤセンターアームレスト(カップホルダー付)



リヤセンターアームレスト(本アルミ加飾/カップホルダー・収納ボックス付)

オーバーヘッドコンソールボックス





ステンレススカッププレート(フロント&リヤ)
※写真は7パッケージ。



移動式灰皿

携帯して車外でも使える灰皿を設定しました。スライド式センターコンソールのカップホルダー部に収納すれば、リングイルミネーションが点灯、夜間の使用性にも配慮しています。

HARRIER HYBRID

The Equipment



アクセサリコネクター(AC100V・100W)

ラゲージルームに家庭用と同じAC100V電源のアクセサリコネクターを設定しました。さまざまな電気製品*をご使用いただけます。

*100W以下の電気製品をご使用ください。ただし、100W以下の電気製品でも正常に作動しない場合があります。詳しくは販売店におたずねください。



アクセサリソケット(DC12V)

インパネセンターロア、ラゲージルームに設定しました。



チルト&スライド電動ムーンルーフ (挟み込み防止機能付)

外光と開放感にあふれるクルージングをお楽しみいただけます。



パワーバックドア(挟み込み防止機能付)

計器盤のスイッチ、またはリモートコントロールキーの操作でバックドアをオート全開・全閉できます。さらに、バックドア部のスイッチ操作でオート全開が可能となります。手動開閉時もイージークローザーが機能します。

バックドア部スイッチ

メインスイッチ

■写真は機能説明のためにボディの一部を切断したカットモデルです。■写真の小物はスペース説明のためのものです。走行時には後方視界確保、荷物の転倒防止にご留意ください。
■通常以外のシート状態では走行できない場合やご注意いただきたい項目があります。必ず取扱書をご覧ください。■装備類の詳細設定につきましてはP.28-29の主要装備一覧表をご覧ください。 21

HARRIER HYBRID

The Driving Support



ナビゲーション画面 ■画面はハメ込み合成です。



HDDナビゲーションシステム(G-BOOK ALPHA対応)

大容量のHDD、高精細7型液晶ワイドのタッチディスプレイを新採用。ナビ、オーディオ&ビジュアル*1*2、空調などのコントロール機能のほか、平均燃費などの車両情報表示を集約しているうえ、32,000色の表現力やGセンサーによる位置補正によって、より鮮明で精度の高い情報を表示。ナビ画面作動時にオーディオのモード状態がディスプレイとして表示されるLCD*3機能も搭載しています。また、タイムリーな交通情報を入手できるVICS (FM多重)*4を内蔵。さらに、道路交通センサなどの実車走行データや頻りに走行する道路を記憶するルート学習機能が、より快適と推定される経路を案内します。また、トヨタのテレマティクスサービスG-BOOK ALPHAなどの機能拡張にも対応。Bluetooth®*5対応の携帯電話*6によるハンズフリー機能などにも対応しています。

2011年 アナログテレビ放送終了

アナログテレビ放送は2011年7月に終了し、地上デジタルテレビ放送に移行します。アナログテレビ放送終了後は、このナビゲーションでは、テレビを視聴することができなくなります。地上デジタルテレビ放送を視聴するには、地上デジタルテレビ放送対応の機器(販売店装着オプション)が別途必要となります。

*1.安全のため、走行中、一部操作できない機能があります。また、TV放送、FM多重文字放送は安全のため走行中は画像が消え、音声だけとなります。ただし、FM多重文字放送は、目次、交通情報、気象情報、緊急情報に限り走行中も表示されます。*2.ディスクによっては再生できない場合があります。*3.Liquid Crystal Display(液晶ディスプレイ) *4.VICS(道路交通情報通信システム)は提供情報の変更等により、一部の情報が表示されなくなる場合があります。また、VICS提供局以外のFM多重放送をご覧になっている時またはテレビ画面をご覧になっている時は受信できません。あらかじめご了承ください。*5.Bluetooth® はBluetooth SIG, Inc. USAの商標です。*6.利用可能な動作確認済みの携帯電話かどうかを販売店にご確認ください。なお動作は一定条件下で行ったものです。携帯電話の仕様変更により、実際には確認内容と異なる場合がありますのであらかじめご了承ください。*7.AAC 128kbps、1曲5分換算かつHDDに保存のG-SOUNDを削除した場合。*8.MP3:MPEG Audio Layer3、WMA:Windows Media Audio 通常の音楽CDに比べ高い圧縮率で音楽データを保存。

マルチインフォメーション機能

エネルギーモニター、瞬間燃費、平均燃費をはじめ、エアコンの操作画面、外気温など、各種機能を表示するシステムです。

マルチインフォメーション機能画面

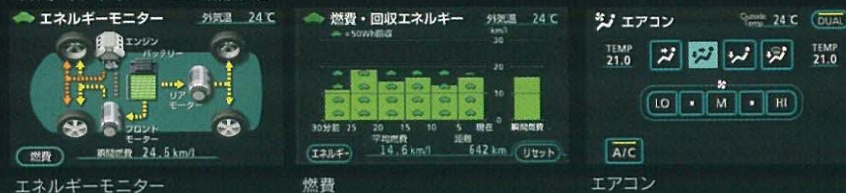

マルチインフォメーションディスプレイ(センタークラスター上部)

エアコンの作動状況、瞬間燃費、平均燃費などの車両情報、外気温などを表示します。

*HDDナビゲーションシステム選択時には装着されません。



オーディオ

HDDナビゲーションシステムに、CDを再生しながら同時に4倍速録音可能なサウンドライブラリー機能(約2,000曲録音可能*7)を搭載。HDDに一度録音すれば、CDを挿入することなく演奏を楽しめます。また、音楽CD(MP3*8、WMA*8対応)、MD(長時間録音・再生が可能なMDLP、グループ機能に対応)の再生もできます。JBLプレミアムサウンドシステムは、精密な音響分析に基づいて11スピーカーをレイアウト。さらに、EQ特性を専用チューニングすることにより、臨場感豊かなサウンドを響かせます。6連奏DVD/CDチェンジャーではDVDビデオなどが再生できます。

- HDDナビゲーションシステム(オーディオ)JBLプレミアムサウンドシステム、インダッシュ6連奏DVDチェンジャー、MD、AM/FMラジオ、TV、サウンドライブラリー、11スピーカー(その他)高精細7型ワイドディスプレイ、FM多重VICS、G-BOOK ALPHA対応
- HDDナビゲーションシステム(オーディオ)CD、MD、AM/FMラジオ、TV、サウンドライブラリー、6スピーカー(その他)高精細7型ワイドディスプレイ、FM多重VICS、G-BOOK ALPHA対応
- JBLプレミアムサウンドシステム)CD、MD、AM/FMラジオ、11スピーカー
- CD、MD、AM/FMラジオ、6スピーカー

(JBLプレミアムサウンドシステム)11スピーカー配置図

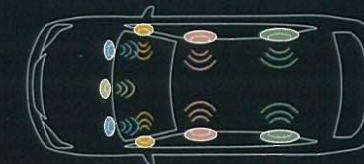

- スコーカー-6.5cm×2
- ウーハー-6×9Inch×2
- フロントセンター-6.5cm
- フルレンジ16cm+2cm coax×2
- ツィーター-1.4cm×2



バックカメラ (リヤライセンスガーニッシュ部)

音声ガイダンス機能付カラーバックガイドモニター
車庫入れや縦列駐車などの際に、後退操作の参考になるガイドラインをモニター画面に表示するとともに、音声ガイド(縦列ガイドモード時のみ)も行います。

⚠️ カメラが写し出す範囲は限られています。後退時には必ず直接後方を確認しながら運転してください。



表示画面



- ① 予想進路線が駐車区画線に合うように後退します。
 - ② 駐車区画線と車幅延長線が平行になったら、ハンドルをまっすぐに戻して後退します。
 - ③ 距離目安線を後方間隔の参考にします。
- * 予想進路線などは状況により実際の進路と異なる場合があります。必ず取扱書を読んでからご使用ください。

左右独立温度コントロール機能付

電動インバータエアコン(湿度センサー付)

エアコンは、電動インバータコンプレッサを採用しました。アイドリングストップ時もエアコンが効き続け、走行中と変わらない快適空間を確保するとともに、燃費の向上にも貢献。また、湿度センサーとエアコンを協調させ、過剰な除湿を避けることにより快適さを保つと同時に、ウィンドウガラスの防曇性能を適正に確保してエアコンの消費電力を抑えます。

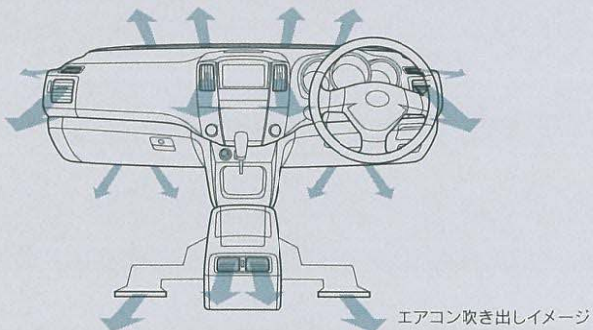

クリーンエアフィルター(除塵<花粉除去タイプ>)

ミクロン単位で花粉や粉塵を除去する除塵(花粉除去タイプ)機能付クリーンエアフィルターを採用しています。

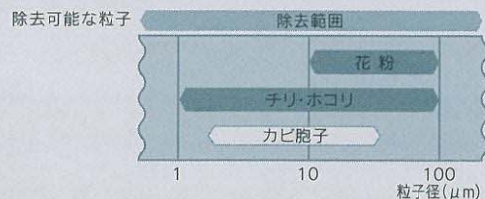

クルーズコントロール

高速道路などを走行中、スイッチ操作により設定した希望の車速(約45~100km/h)でアクセルペダルを踏むことなく定速走行が行えます。



盗難防止システム(エンジンイモビライザー+オートアラーム)

IDコードの登録された正規キー以外ではエンジンが始動しないエンジンイモビライザーシステムと不正にドアを開けた際に警告音を発するオートアラーム機能を採用しました。

最先端の情報ネットワークサービスが、スマートで楽しいカーライフをお客様に提供します。

人とクルマと社会をつなぐネットワークサービス

G-BOOK ALPHA

永年無料 申込不要



テレマティクスサービスを気軽に楽しめるG-BOOK ALPHA。Bluetooth®対応携帯電話を使えば、永年無料・申込不要ですぐに始められます。

G-BOOK ALPHA 対応ナビゲーションシステムと Bluetooth® 対応携帯電話を接続し、ナビ画面から利用開始操作をするだけで、最適ルートで渋滞を回避する「Gルート探索」などの便利なサービスをご利用いただけます。G-BOOK ALPHAの提供する先進のサービスを是非ご利用ください。

G-BOOKの主なサービス

■ヘルプネット — 万が一の事故や急病にも安心
一刻を争う状況で早く確実な緊急車両の手配を行うヘルプネットを3年間無料*1でご利用いただけます。

●ワンタッチタイプ

事故、急病時に警察や消防に緊急車両の手配を要請するシステムです。ヘルプネットボタンにタッチしていただくと、ヘルプネットセンターのオペレーターに接続され、会話による緊急通報をご利用いただけます。また、同時に車両位置が自動で送信されているので、速やかに所轄の警察や消防に回線を接続、現在地を説明することなく出動を要請できます。

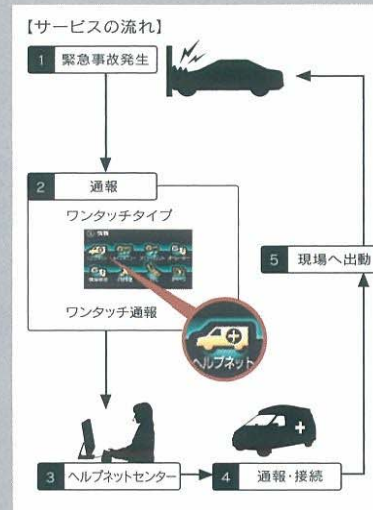

■Gルート探索/渋滞予測 — 最適ルートで渋滞を回避

Gルート探索では、VICISによる最新の交通情報と過去の統計データから、総合的に今後の道路状況を予測、渋滞を回避した最適ルートを案内します。また、高速道路の渋滞予測情報を簡易図形で表示し、さらに休憩時間も含めた高速道路出口までの所要時間を確認できます。



〈渋滞予測表示画面の一例〉

■ドライブプラン — ナビ機能を拡大する、テレマティクスならではのサービス

パソコンや携帯電話から、目的地を事前に検索して「Myルート」や「Gメモリ」に登録。登録した情報はナビでダウンロードし、簡単に目的地として設定できます。「Myルート」は最大5つの目的地をルートとして登録し、ルートごとのダウンロードが可能です。また、出発時刻案内を設定しておくことで登録ルート付近の道路交通情報をメールでお知らせします。



■オペレーターサービス*2 — 電話で依頼できる、便利なサービスの数々

ナビの目的地設定からニュースの配信まで、専用のオペレーターに電話で依頼できる便利なサービスです。たとえば、行きたい場所を電話で伝えるだけで、オペレーターがお客様に代わって目的地を検索・設定し、お客様のナビに配信。クルマに乗ってからナビで目的地を探す手間や時間が大幅に短縮できます。



*1. 新車登録日より3年間、標準付帯となります。また、4年目以降は1,050円/2年(税込)の利用登録料が必要となります。 *2. 210円/月(税込)の有料コンテンツです。また、通話料はお客様負担となります。
●必ず動作確認済携帯電話を販売店にご確認ください。なお、動作確認は一定条件下で確認したものです。携帯電話の仕様変更により、実際には確認内容と異なる場合がありますので、あらかじめご了承ください。
●走行中は安全のため、操作や画面表示が制限されます。また、電波状態によりサービスをご利用いただけない場合があります。
●G-BOOKオンラインサービスはトヨタメディアサービス株式会社が提供するサービスです。 ●ヘルプネットは(株)日本緊急通報サービスが提供するサービスです。 ●画面はハメ込み合成です。

HARRIER HYBRID The Safety

Active Safety

インテリジェントAFS*1(ヘッドランプコントロールシステム)さまざまな走行状況に応じて、より見やすい配光を提供します。ロービームの照射軸をステアリング舵角・車速に応じて自動的に左右に動かし、コーナリング時の視認性を向上させるシステムです。照射軸を一定に保つオートレベルリング機能とあわせて、夜間走行の安全性に貢献します。

AFS機能イメージ図(右コーナリング時)

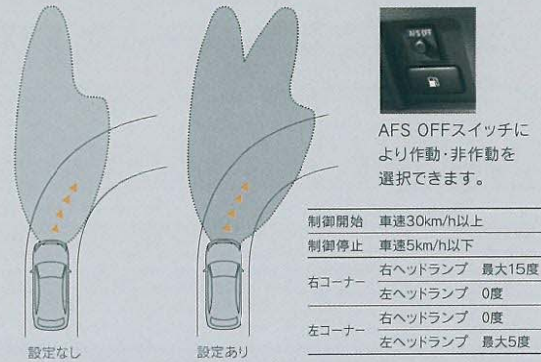

雨滴感知式フロントワイパー

雨天走行時の視認性を高めるために、センサーがフロントガラス表面の雨滴量を検知し、最適な払拭間隔でワイパーが作動します。

視界/視認性

レインクリアリングミラーや撥水機能付フロントドアガラスなどが、雨天時の視認性を高めます。また、点灯速度の速いLEDをブレーキランプ、ハイマウントストップランプに採用することで、後続車からの被視認性を向上させています。さらに、リヤフォグランプを設定しています。



LEDハイマウントストップランプ付リヤスポイラー(ブラック)

リヤフォグランプ(2個)



Passive Safety

デュアルステージSRS*2エアバッグ

(運転席・助手席)&運転席SRSニーエアバッグ
運転席・助手席に、衝突の激しさや乗員の体格(シート位置)などにより、SRSエアバッグの出力を最適に制御するデュアルステージSRSエアバッグを採用しました。また運転席には、SRSニーエアバッグを全車に標準装備しました。

SRSサイドエアバッグ(運転席・助手席)&SRSカーテンシールドエアバッグ(前後席)

万一の衝突時に、車両側方から強い衝撃を受けた場合に作動。大型のSRSサイドエアバッグが、乗員の胸や腰への衝撃を緩和。SRSカーテンシールドエアバッグは、乗員頭部の側面を覆うように広がり、頭部への衝撃を緩和します。

衝撃吸収ボディ&高強度キャビン“GOA”*3

衝突時の衝撃荷重をできる限り吸収しながら、ボディ骨格全体に効果的に分散。キャビンの変形を最小限に抑え、客室空間を確保します。64km/hオフセット前面衝突、55km/hのフルラップ前面および側面衝突の実車衝突実験を実施。クラス*4世界トップレベルの衝突安全性能を追求しています。

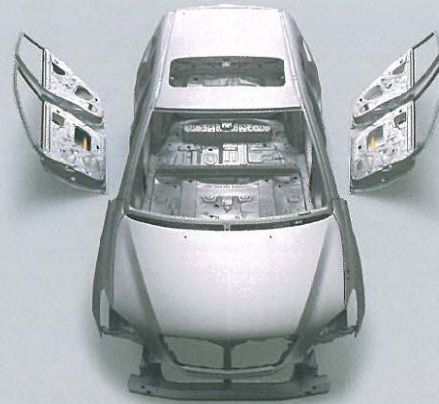

歩行者傷害軽減に配慮したボディ構造

万一の対人事故の場合、歩行者の頭部、脚部への衝撃を緩和するために、エンジンフードやワイパー周辺、フロントバンパー部などに衝撃吸収構造を採用しています。

WIL*5コンセプトシート(フロントシート)

低速で後方から衝突された際、乗員の首への衝撃を緩和するWIL(頸部傷害軽減)コンセプトを取り入れたシート構造を採用。

頭部衝撃緩和構造インテリア

万一の衝突に備えてピラーカーニッシュやルーフ内部には、乗員の頭部などを保護するために、衝撃を緩和するエネルギー吸収材を最適に配置しています。

ISOFIX*6対応チャイルドシート

固定専用バー
リヤシート左右席に設定。ワンタッチでチャイルド&ベビーシートを着脱、確実に固定できます。



ISOFIX対応チャイルドシート固定時

- すべてのSRSエアバッグはシートベルトを補助する装置ですので、必ずシートベルトをご着用ください。
- すべてのSRSエアバッグは、衝突の条件によっては作動しない場合があります。
- 写真は機能説明のために各々のSRSエアバッグが作動した状態を再現したものです。なお、SRSサイドエアバッグおよびSRSカーテンシールドエアバッグは、実際の衝突時には衝突側のみ膨らみます。
- チャイルドシートなどを助手席に装着する時は、後ろ向きにしないでください。また、ハイブリッド専用の純正シートカバー以外は取り付けられないなど、ご注意ください。必ず取扱書をご覧ください。
- ハイブリッド用としてISOFIXの認可を受けたチャイルド&ベビーシートのみ装着可能です。チャイルド&ベビーシートは販売店装着オプションとなります。なお、ご使用に関してはご注意ください項目がありますので、必ず取扱書をご覧ください。また、その他のチャイルド&ベビーシートは、シートベルトでの固定となります。詳しくは販売店におたずねください。

*1. AFS: Adaptive Front-Lighting System
*2. SRS[乗員保護補助装置]: Supplemental Restraint System
*3. GOA: Global Outstanding Assessment(クラス世界トップレベルを追求している安全性評価)
*4. SUVタイプ同排気量クラスでの比較。
*5. WIL[頸部傷害軽減]: Whiplash Injury Lessening
*6. 国際標準化機構(ISO)規格のチャイルドシート固定方式。

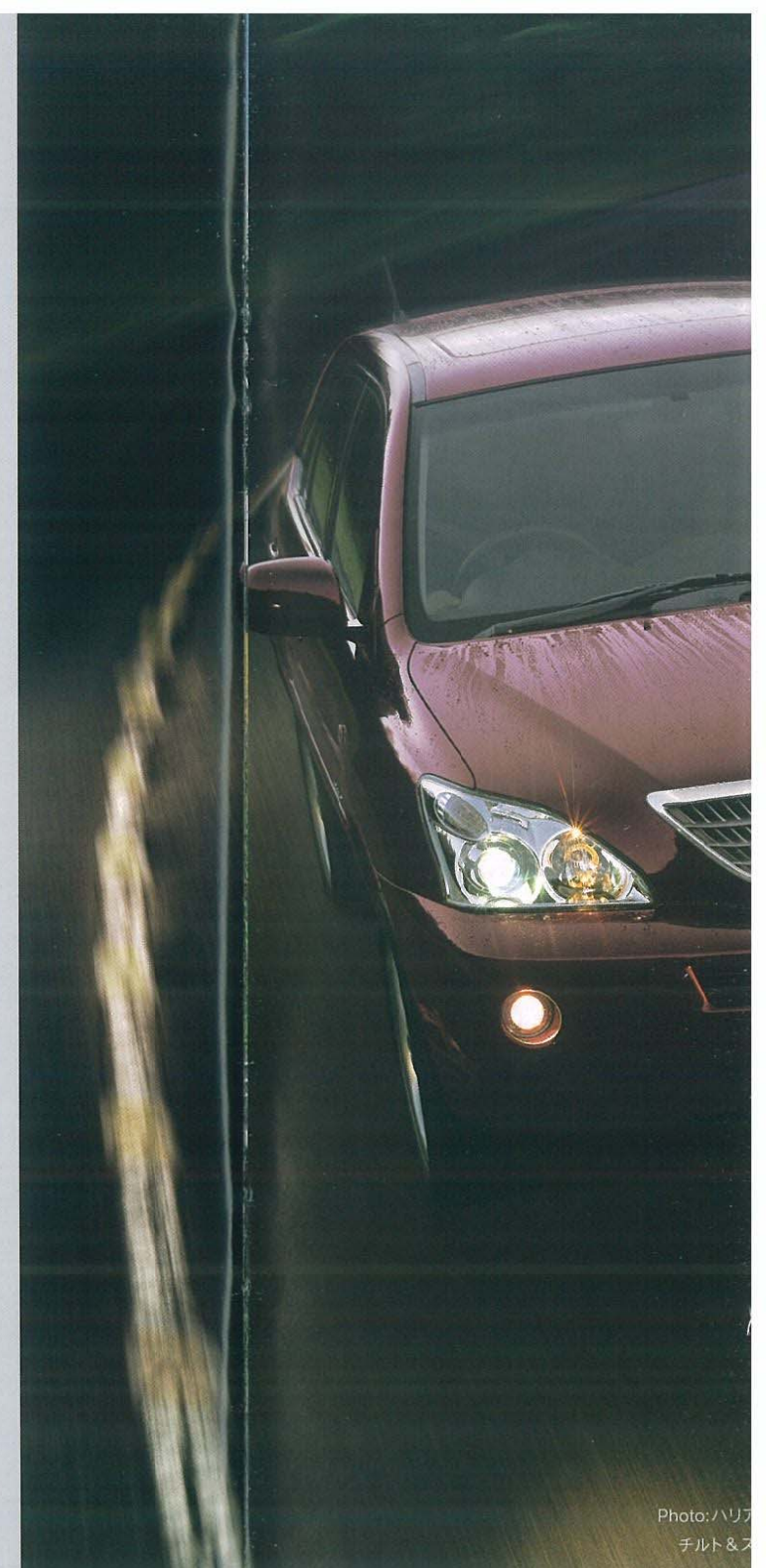

Photo:ハリヤ
チルト&ス

HARRIER HYBRID

The Touring Taste

高遮音性ガラス

フロントウインドシールドガラスにトップシェード付高遮音性ガラスを採用。高遮音性のある中間膜が、ガラス透過音を減衰させて高い静粛性を実現します。



高剛性・静粛ボディ

フロント、リヤまわりに補強部材を最適に配置した高剛性ボディを採用。高い操縦安定性の実現に貢献しています。また、ドアミラーなどエクステリアデザインを細部にわたり最適化し、風切り音を低減。さらには、ボディ各部の徹底したシール構造、軽量化に配慮した吸・遮音材の最適配置、防振サブフレームの採用などにより、高度な静粛性を実現しています。

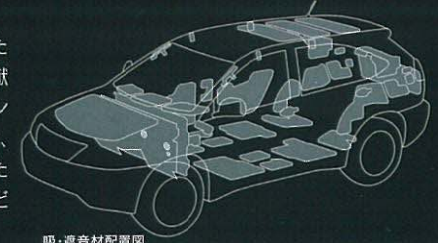

吸・遮音材配置図

ショックアブソーバー／横力制御コイルスプリング

フラットな乗り心地と、高い路面追従性を実現するショックアブソーバーを採用。さらに、フロント・リヤともに、横力制御コイルスプリングを採用し、ショックアブソーバーへの横力を低減することで動きを滑らかにし、乗り心地と操縦安定性の高次元での両立をめざしました。



サスペンション(フロント)

スポーツサスペンション

"プレミアムSパッケージ"ではさらに安定した走りをめざして専用チューニングを施しました。プッシュ特性の最適化やスタビライザーリンクのサイズアップを図り、重厚な走りを一段と磨き上げています。

タイヤ&ホイール

高度な操縦性と安定性に貢献する大径タイヤに先進感あふれるアルミホイールを組み合わせました。



①



②



③

- ①235/55R18スチールラジアルタイヤ&18×7Jアルミホイール(スーパーブラックロームメタリック)
- ②235/55R18スチールラジアルタイヤ(M+S)&18×7Jアルミホイール(スーパーブラックロームメタリック)
- ③225/65R17スチールラジアルタイヤ(M+S)&17×6Jアルミホイール

Photo:ハリアーハイブリッド"プレミアムSパッケージ"。ボディカラーはカッパーブラウンマイカ(4S6)。チルト&スライド電動ムーンルーフ(挟み込み防止機能付)はメーカーオプション。■写真は合成です。

■装備類の詳細い設定につきましてはP. 28-29の主要装備一覧表をご覧ください。 25

部、脚部への衝撃を
パー周辺、フロント
しています。

へへの衝撃を緩和する
たシート構造を採用。

1やルーフ内部には、
撃を緩和するエネル



必ずシートベルトをご着用ください。
ない場合があります。
した状態を再現したものです。
アバッグは、実際の衝突時には

にしないでください。また、ハリ
いなど、ご注意ください。

チャイルド&ベビーシートのみ装
いとなります。なお、ご使用に
関ご注意ください。また、その他
の。詳しくは販売店におたずね

System
レベルを追求している安全性評価



HARRIER HYBRID
"Premium S package"



HARRIER HYBRID
"L package"

HARRIER HYBRID "Premium S package"



Photo:ハリアーハイブリッド「プレミアムSパッケージ」。ボディカラーはカッパーブラウンマイカ(4S6)。内装色はブラック。チルト&スライド電動ムーンルーフ(挟み込み防止機能付)(94,500円)、SRSサイドエアバッグ&SRSカーテンシールドエアバッグ(63,000円)はメーカーオプション。HDDナビゲーションシステム(インタッシュ6連奏DVDチェンジャー)、音声ガイダンス機能付カラーバックガイドモニターはセット(422,100円)でメーカーオプション。

	ハリアーハイブリッド 「プレミアムSパッケージ」	消費税抜き
メーカー希望小売価格*1	4,756,500円	4,530,000円
北海道地区メーカー希望小売価格*2	4,782,750円	4,555,000円

HARRIER HYBRID "L package"



Photo:ハリアーハイブリッド「Lパッケージ」。ボディカラーはシルバーメタリック(1F7)。内装色はブラック。HDDナビゲーションシステム(インタッシュ6連奏DVDチェンジャー)、音声ガイダンス機能付カラーバックガイドモニターはセット(422,100円)でメーカーオプション。

	ハリアーハイブリッド 「Lパッケージ」	消費税抜き
メーカー希望小売価格*1	4,546,500円	4,330,000円
北海道地区メーカー希望小売価格*2	4,572,750円	4,355,000円

Photo:ハリアーハイブリッド「Lパッケージ」。ボディカラーはカッパーブラウンマイカ(4S6)。内装色はアイボリー。SRSサイドエアバッグ&SRSカーテンシールドエアバッグはメーカーオプション。HDDナビゲーションシステム(インタッシュ6連奏DVDチェンジャー)、音声ガイダンス機能付カラーバックガイドモニターはセット(422,100円)でメーカーオプション。

*1.沖縄地区は価格が異なります。*2.北海道地区の価格には

*1.沖縄地区は価格が異なります。*2.北海道地区の価格には



HARRIER HYBRID

Body Color



ホワイトパールクリスタルシャイン(062)
(メーカーオプション)



シルバーメタリック(1F7)



ブラック(202)



銅パーブラウンマイカ(4S6)



ライトオリーブマイカメタリック(6T1)

"L package"



ボディカラーはシルバーメタリック(1F7)。内装色はブラック。
DVDチェンジャー)、音声ガイダンス機能付カラーバックガイドモニター

Photo:ハリアーハイブリッド"レパッケージ"。ボディカラーは銅パーブラウンマイカ(4S6)。
内装色はアイボリー。SRSサイドエアバッグ&SRSカーテンシールドエアバッグ(63,000円)は
メーカーオプション。HDDナビゲーションシステム(インダッシュ6連奏DVDチェンジャー)、
音声ガイダンス機能付カラーバックガイドモニターはセット(422,100円)でメーカーオプション。

※ボディカラーが銅パーブラウンマイカ(4S6)、ホワイトパールクリスタルシャイン(062)の場合、内装色はアイボリーとなります。

ハリアーハイブリッド "Lパッケージ"	消費税抜き
4,546,500円	4,330,000円
4,572,750円	4,355,000円

HARRIER HYBRID



Photo:ハリアーハイブリッド。ボディカラーはブラック(202)。内装色はブラック。
寒冷地仕様、リヤフォグランプ、ヒーター付レインクリアリングミラーはセット(26,250円)でメーカーオプション。

メーカー希望小売価格*1	ハリアーハイブリッド	消費税抜き
	4,221,000円	4,020,000円
北海道地区メーカー希望小売価格*2	4,247,250円	4,045,000円

*1.沖縄地区は価格が異なります。*2.北海道地区の価格には、寒冷地仕様、リヤフォグランプ、ヒーター付レインクリアリングミラーが含まれます。●価格はメーカー希望小売価格(消費税込み)'08年9月現在のもの)で参考価格です。価格は販売店が独自に定めていますので、詳しくは各販売店におたずねください。
●価格はスペアタイヤ(応急用タイヤ)、タイヤ交換工具付の価格です。●価格にはオプション価格は含まれていません。●保険料、税金(除く消費税)、登録料などの諸費用は別途申し受けます。

※ボディカラーおよび内装色は撮影、印刷インキの関係で実際の色とは異なって見えることがあります。

トヨタ ハリアーハイブリッド 主要装備一覧表

標準装備 メーカーオプション(ご注文時に申し受けます)

		“プレミアムSパッケージ”	“Lパッケージ”	ハリアーハイブリッド	全車標準装備	
タイヤ&ホイール	235/55R18スチールラジアルタイヤ&18×7Jアルミホイール(スーパークロームメタリック)				●アルミホイールキャップ(センターオーナメント) ●スベアタイヤ(応用タイヤ)	
	235/55R18スチールラジアルタイヤ(M+S)&18×7Jアルミホイール(スーパークロームメタリック)					
	225/65R17スチールラジアルタイヤ(M+S)&17×6½Jアルミホイール					
足まわり・メカニズム	スポーツサスペンション				●4輪ディスクブレーキ ●スタビライザー(フロント&リヤ) ●足踏み式パーキングブレーキ	
	ECB(電子制御ブレーキシステム)					
	VDIM(EBD付ABS・VSC・TRC・電動パワーステアリング統合制御)					
	ブレーキアシスト					
外表	UVカット機能付フロントウインドシールドグリーンガラス(高遮音性ガラス・トップシェード付)					
	UVカット撥水機能付フロントドアグリーンガラス					
	UVカット機能付プライバシーガラス(リヤドア・リヤクォーター・バックドア)					
	チルト&スライド電動ムーンルーフ(挟み込み防止機能付)	*1	94,500円(消費税抜き90,000円)			
	LEDハイマウントストップランプ付リヤスポイラー(ブラック)					
	LEDハイマウントストップランプ付専用リヤスポイラー(カラード)					
視界	ディスチャージヘッドランプ(ロービーム)*2	インテリジェントAFS(ヘッドランプコントロールシステム) オートレベリング機能			●フロントフォグラмп(プロジェクター式) ●間欠リヤワイパー ●補助確認装置(2面鏡式・カラード) ●タイマー付リヤウインドウデフォッガー	
	ヘッドランプエクステンション	ダーク・スモーク	グリーン・スモーク	グリーン・スモーク		
	リヤフォグラмп(2個)*3	寒冷地仕様の価格に含む				
	ウォッシャー連動時間調整式フロント間欠ワイパー(助手席側マルチリンク/セミコンシールド)	雨滴感知式	雨滴感知式			
	電動格納式リモコンカラードドアミラー(レインクリアリングミラー)*4					
計器盤・操作性	独立3眼メーター(ドット表示式マルチインフォメーションディスプレイ・照度コントロール付)				●トリップメーター●システムメーター●デジタル時計 ●運転席・助手席シートベルト非着用警告灯(点滅式) +リマインダー(警告音) ●キー抜き忘れウオーニング ●フューエルリッドオープナー(電気式) ●ランプオートカットシステム ●コンライト(ライト自動点灯・消灯システム) ●防眩インナーミラー ●パワーウインドウ(全席ワンタッチ式・ キーOFF後作動機能・挟み込み防止機能付) ●運転席ドアキー連動・車速感応オート電気式ドアロック (キー閉じ込み防止装置・衝撃感知ドアロック解除システム付)	
	マルチインフォメーションディスプレイ(センタークラスター上部)*5					
	音声ガイダンス機能付カラーバックガイドモニター*6	HDDナビゲーションシステムの価格に含む				
	クルーズコントロール					
	EPS(車速感応型電動パワーステアリング)					
	電動チルト&テレスコピック機能付ステアリング					
	本革巻き3本スポークステアリングホイール					
	ステアリングスイッチ(オーディオ・マルチインフォメーションディスプレイ)*7					
	ゲート式シフトレバー&本革巻きシフトノブ	本アルミ加飾				
	スマートエントリー(運転席・助手席・バックドア)&スタートシステム ワイヤレスドアロックリモートコントロール(アンサーバック機能付) パワーバックドア(挟み込み防止機能付)	パワーバックドア開閉機能付	パワーバックドア開閉機能付			
シート	シート表皮	本革 ファブリック(ジャカード織物) ファブリック(トリコット)			●フロントシートアームレスト(運転席・助手席) ●フロントフルフラットシート機構 ●リヤヘッドレスト(左右席・中央席) ●アジャスタブルシートベルトアンカー (前席・後左右席) ●ELR付3点式フロントシートベルト (電気式テンションリデューサー・ プリテンショナー・フォースリミッター付) ●ELR付3点式リヤシートベルト (チャイルドシート固定機構付/左右席・中央席)	
	マルチアジャスタブルパワーシート	運転席8ウェイ(電動ランバーサポート付) 助手席4ウェイ				
	シートヒーター(運転席・助手席)					
	リヤシート	4:2:4分割可倒式 6:4分割可倒式 ワンタッチフォールドダウン機構・ シートスライド&リクライニング機構				
	フロントヘッドレスト		前後上下調整式	前後上下調整式		上下調整式
	リヤセンターアームレスト	カップホルダー付 本アルミ加飾/カップホルダー・収納ボックス付				
	ISOFIX対応チャイルドシート固定専用バー(リヤシート左右席)					
	室内装備	デュアルステージSRSエアバッグ(運転席・助手席)&運転席SRSニーエアバッグ SRSサイドエアバッグ(運転席・助手席)&SRSカーテンシールドエアバッグ(前後席) スライド式センターコンソール(カップホルダー付) シフトアッパーパネル&ドアトリムオーナメント インストルメントパネルスイッチベース シートバックポケット				
室内イルミネーション	インサイドドアハンドル照明+ 照明付スカッフプレート+前席足元照明 シフトレバー部照明					
ステンレススカッフプレート(フロント&リヤ)		照明付	照明付			
サンバイザー(運転席・助手席/バニティミラー付・運転席/チケツホルダー付)		照明付バニティミラー	照明付バニティミラー			
バックドア連動自動巻き取りノカバー						
プッシュオープン式デッキアンダートレイ						
大型デッキアンダートレイ						
アクセサリーコネクター(AC100V・100W/ラゲージルーム)*8						

トヨタ ハリアーハイブリッド 主要装備一覧表

標準装備 メーカーオプション(ご注文時に申し受けます)

		“プレミアムSパッケージ”		“Lパッケージ”	ハリアーハイブリッド	全車標準装備
		422,100円(消費税抜き402,000円)			353,850円(消費税抜き337,000円)	
ナビ・オーディオ*9	HDDナビゲーションシステム(オーディオ)JBLプレミアムサウンドシステム、インダッシュ6連奏DVDチェンジャー、MD、AM/FMラジオ、TV、サウンドライブラリー、11スピーカー(その他)高精細7型ワイドディスプレイ、FM多重VICS、G-BOOK ALPHA対応 *6					●可倒式ショートポール&ガラスラジオアンテナ(ダイバシティ)
	HDDナビゲーションシステム(オーディオ)CD、MD、AM/FMラジオ、TV、サウンドライブラリー、6スピーカー(その他)高精細7型ワイドディスプレイ、FM多重VICS、G-BOOK ALPHA対応 *6					
	(JBLプレミアムサウンドシステム)CD、MD、AM/FMラジオ、11スピーカーCD、MD、AM/FMラジオ、6スピーカー					
空調・その他	左右独立温度コントロール機能付電動インバータエアコン(湿度センサー付)					●プッシュ式ヒーターコントロールパネル ●チャイルドプロテクター ●チャイルドフィッティングデバイス ●工具(ジャッキ、ジャッキハンドル、ハブナットレンチ)
	クリーンエアフィルター(除塵(花粉除去タイプ))					
	盗難防止システム(エンジンイモビライザー+オートアラーム) [国土交通省認可品]					
	寒冷地仕様 *3 *10			26,250円(消費税抜き25,000円)		

■<メーカーオプション>はご注文時に申し受けます。メーカーの工場で装着するため、ご注文後はお受けできませんので、ご了承ください。

*1.チルト&スライド電動ムーンルーフを装着した場合、オーバーヘッドコンソールボックスは専用タイプとなります。*2.ハイビームはハロゲンとなります。*3.リヤフォグランプ、寒冷地仕様はセットでメーカーオプションとなります。*4.寒冷地仕様を選択した場合、ヒーター付となります。*5.HDDナビゲーションシステム選択時には装着されません。*6.音声ガイダンス機能付カラーバックガイドモニター、HDDナビゲーションシステムはセットでメーカーオプションとなります。*7.HDDナビゲーションシステムを装着した場合、音声認識スイッチが付ききます。また、オーバーヘッドコンソールにマイクが装着されます。*8.100W以下の電気製品をご使用ください。ただし、100W以下の電気製品でも正常に作動しない場合があります。詳しくは各販売店におたずねください。*9.ディスクによっては再生できない場合があります。*10.北海道地区には寒冷地仕様を全車に標準装備となります。●“プレミアムSパッケージ”“Lパッケージ”はグレード名称ではありません。●価格はメーカー希望小売価格(消費税込み)‘08年9月現在のもの)で参考価格です。価格は販売店が独自に定めていますので、詳しくは各販売店におたずねください。

2011年 アナログテレビ放送は2011年7月に終了し、地上デジタルテレビ放送に移ります。アナログテレビ放送終了後は、このナビゲーションでは、テレビを視聴することができなくなります。地上デジタルテレビ放送を視聴するには、地上デジタルテレビ放送対応の機器(販売店装着オプション)が別途必要となります。

トヨタ ハリアーハイブリッド 主要諸元表

		ハリアーハイブリッド			
		“プレミアムSパッケージ”	“Lパッケージ”	ハリアーハイブリッド	
駆動方式		E-Four(電気式4輪駆動方式)			
車両型式・重量・性能	車両型式	DAA-MHU38W-AWXGK *1			
	トランスミッション	電気式無段変速機			
	車両重量 *2	kg	1,960	1,950	
	車両総重量 *2	kg	2,235	2,225	
	最小回転半径	m	5.7		
	燃料消費率(km/ℓ) 10・15モード走行(国土交通省審査値)		17.8		
主要燃費改善対策		ハイブリッドシステム、自動無段変速機、可変バルブタイミング、電動パワーステアリング			
エンジン	型式	3MZ-FE			
	種類	水冷V型6気筒DOHC			
	使用燃料	無鉛プレミアムガソリン			
	総排気量	ℓ	3,310		
	内径×行程	mm	92.0×83.0		
	圧縮比		10.8		
	最高出力(ネット)	kW(PS)/r.p.m.	155(211)/5,600		
	最大トルク(ネット)	N・m(kg・m)/r.p.m.	288(29.4)/4,400		
	燃料供給装置		EFI(電子制御式燃料噴射装置)		
	燃料タンク容量	ℓ	65		
フロントモーター	型式	1JM			
	種類	交流同期電動機			
	最高出力	kW(PS)/r.p.m.	123(167)/4,500		
	最大トルク	N・m(kg・m)/r.p.m.	333(34.0)/0~1,500		
リヤモーター	型式	2FM			
	種類	交流同期電動機			
	最高出力	kW(PS)/r.p.m.	50(68)/4,610~5,120		
	最大トルク	N・m(kg・m)/r.p.m.	130(13.3)/0~610		
動力用主電池	型式	ニッケル水素電池			
	個数	30			
	接続方式	直列			
	容量	Ah	6.5(3時間率容量)		
	寸法・定員	全長	mm	4,755	
全幅		mm	1,845		
全高		mm	1,690		
ホイールベース		mm	2,715		
トレッド		フロント	mm	1,575	
		リヤ	mm	1,550	
最低地上高		mm	185		
室内		長	mm	1,990	
		幅	mm	1,500	
		高	mm	1,210 *3	
乗車定員		名	5		

		ハリアーハイブリッド	
		“プレミアムSパッケージ”	“Lパッケージ”
ステアリング・サスペンション・ブレーキ	ステアリング	ラック&ピニオン	
	サスペンション	フロント	ストラット式コイルスプリング
		リヤ	ストラット式コイルスプリング
	ブレーキ	作動方式	油圧・回生ブレーキ協調式
フロント		ベンチレーテッドディスク	
減速比	リヤ	ディスク	
	フロント	3.542	
	リヤ	6.859	

*1.“プレミアムSパッケージ”の車両型式の末尾には(S)、“Lパッケージ”の車両型式の末尾には(L)が付きます。*2.SRSサイドエアバッグ&SRSカーテンシールドエアバッグ、HDDナビゲーションシステム、HDDナビゲーションシステム(インダッシュ6連奏DVDチェンジャー)装着時はそれぞれ+10kg、チルト&スライド電動ムーンルーフ装着時は+20kgとなります。*3.チルト&スライド電動ムーンルーフ装着時は1,170mmとなります。

●燃料消費率は定められた試験条件での値です。お客様の使用環境(気象、渋滞等)や運転方法(急発進、エアコン使用等)に応じて燃料消費率は異なります。

★印の車両は、自動車グリーン税制の適合車です。ご購入時に自動車取得税の軽減措置が受けられます(平成21年3月31日まで)。また、ご購入の翌年度の自動車税について軽減措置が受けられます(平成22年3月31日までの新車登録車を対象)。詳しくは販売店におたずねください。

■エンジン出力表示にはネット値とグロス値があります。「グロス」はエンジン単体で測定したものであり、「ネット」とはエンジンを車両に搭載した状態とほぼ同条件で測定したものです。同じエンジンで測定した場合、「ネット」は「グロス」よりもガソリン自動車で約15%程度低い値(自工会調べ)となっています。

■“HARRIER” “HYBRID SYNERGY DRIVE” “ECB” “AFS” “VDIM” “VSC” “TRC” “EFI” “BEAMS” “GOA” “TSO” “サウンドライブラリー” “スマイルバースポート”はトヨタ自動車(株)の登録商標です。

■道路運送車両法による自動車型式指定申請書数値 ■製造事業者:トヨタ自動車株式会社

内外配色一覧表

標準設定

ボディカラー	カラーコード	内装色	表皮	ハリアーハイブリッド	
				“プレミアムSパッケージ” 本革	“Lパッケージ” ファブリック(ジャカード織物)
ホワイトパールクリスタルシャイン※(メーカーオプション)	062	ブラック	アイボリー		
シルバーマトリック	1F7	ブラック			
ブラック	202	ブラック			
カッパーブラウンマイカ	4S6	ブラック	アイボリー		
ライトオリーブマイカメトリック	6T1	ブラック			

※ボディカラーのホワイトパールクリスタルシャイン<062>はメーカーオプション<31,500円(消費税抜き30,000円)>となります。

自動車リサイクル法の施行により、下表のリサイクル料金が別途必要となります。

リサイクル料金表(単位:円)

*リサイクル料金は'08年9月時点の金額。

車両型式	リサイクル預託金					合計	エアバッグ類 追加オプション時の加算額
	シレッターダスト料金	エアバッグ類料金	フロム類料金	情報管理料金	資金管理料金		
全車	10,550	2,400	2,050	230	380	15,610	600

*リサイクル預託金が預託済のお車を商品車として譲渡する旧所有者(譲渡人)は、車両価値部分とリサイクル預託金相当額の合計額を新所有者(譲受人)からお受け取りになることにより、リサイクル預託金の返金を受けることができます。詳しくは、取扱販売店におたずねください。

Ecology

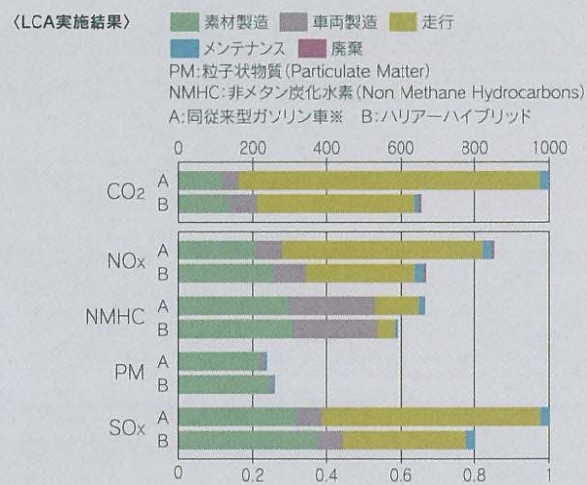
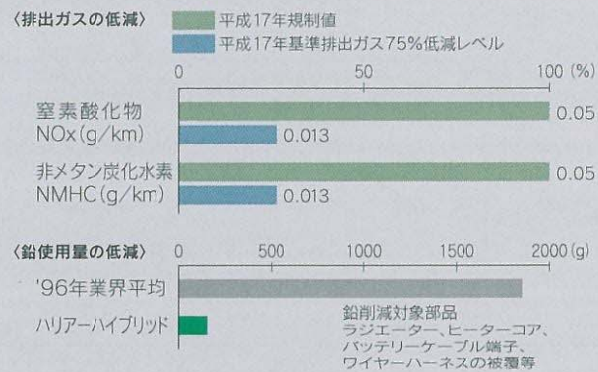
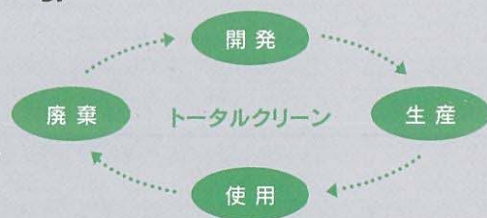

●自動車の生涯走行距離10万km(10年)を、10・15モードで走行した場合の結果です。
 ●トヨタではLCAにより相対的な環境メリットを確認することを目的としているため、評価結果は指数で示しています。またCO₂はtonレベル、それ以外の項目はkgレベルで排出されますので、指数を別に示しました。
 ※4年前の同クラストヨタ車平均

環境負荷をトータルライフで見つめた クリーンなクルマづくり

トータルクリーンをめざして
 トヨタは環境との調和を図った「トータルクリーン」の理念のもと、「開発・生産・使用・廃棄」のすべての過程で人と地球に優しいクルマづくりを進めています。生産分野はもちろん、1998年には開発分野で、国内自動車メーカー初のISO14001*1の認証を取得。また、全販売店が「環境ガイドライン*2」に沿った活動を展開するなど、多面的な角度から環境保全に取り組んでいます。

地球温暖化を防ぐために
燃費改善 温室効果ガスであるCO₂排出量のさらなる低減をめざして、THSII、電動パワーステアリング、電気式無段変速機、VVT-iなどの先進技術を投入し、優れた低燃費を達成しています。
省冷媒化 エアコンの冷媒には、オゾン層を破壊しない代替フロンHFC134-aを採用。さらに地球温暖化への影響を配慮し、冷媒の充填量を低減した省冷媒型エアコンを採用しています。

都市環境のクリーン化のために
排出ガスのクリーン化 VVT-i、三元触媒、空燃比補償装置などを採用し、排出ガスのクリーン化を進めています。その結果、全車ともNOx(窒素酸化物)、NMHC(非メタン炭化水素)を平成17年規制より75%以上低減した「平成17年基準排出ガス75%低減レベル」の認定を国土交通省より取得しています。

リサイクルと環境負荷物質削減のために
リサイクル性を向上 リサイクル性に優れた素材(TSOP*3など)を積極的に採用。またニッケル水素バッテリーを回収し、ステンレスの材料などへのリサイクルにも取り組んでいます。
環境負荷物質の削減 鉛、水銀、カドミウム、六価クロムの使用量を削減し、自動車工業会の目標を達成しています。

全ライフサイクルで環境負荷を低減
LCA(ライフサイクルアセスメント)*4を実施 材料、部品、車両製造および走行、メンテナンス、廃棄の各段階での環境影響を、トータルで評価するLCAを実施しています。CO₂、NOxなどの大気汚染物質の総量を同クラスガソリン車に比べて低減しています。



自動車グリーン税制に対応
 全車、「平成17年基準排出ガス75%低減レベル」かつ「平成22年度燃費基準+25%」をクリアする低燃費車として自動車グリーン税制に対応しています。

トヨタ ハリアーハイブリッド 環境仕様

車両仕様	車両型式	DAA-MHU38W	
エンジン	型式	3MZ-FE	
	総排気量 (ℓ)	3.310	
駆動装置	燃料	無鉛プレミアムガソリン	
	駆動方式	4WD(4輪駆動方式)	
環境情報	燃料消費率	10・15モード燃費(国土交通省審査)*5 (km/ℓ)	17.8 ◆
		CO ₂ 排出量 (g/km)	130
	参考	◆印の燃費値の車両は「平成22年度燃費基準*6」をクリアしています。また、グリーン購入法にも適合しています。	
	主要燃費改善対策	可変バルブタイミング、電動パワーステアリング、自動無段変速機、ハイブリッドシステム	
排出ガス	認定レベル(国土交通省)*7	SU-LEV *8	
		CO	1.15
		NMHC	0.013
	参考	NOx 0.013	
車外騒音	適合騒音規制レベル	八都府市指定低公害車の基準に適合	
エアコン冷媒使用量(冷媒の種類)		加速騒音規制値: 76 dB-A	
環境負荷物質の使用量	鉛	600g(代替フロン HFC134-a)	
	水銀	自工会2005年目標達成(1996年比1/2以下)	
	カドミウム	自工会自主目標達成(2005年1月以降使用禁止)	
	六価クロム	自工会自主目標達成(2007年1月以降使用禁止)	
		自工会自主目標達成(2008年1月以降使用禁止)	
リサイクル関係	リサイクルし易い材料を使用した部品	(TSOP*3)	フロントバンパー、リヤバンパー、ロッカーモールなど
		(TPO*9)	ドアトリム、グローブボックスドアの表皮など
		(TPU*10)	インストルメントパネル本体表皮
	植物資源の活用	ドアトリム基材	
	樹脂、ゴム部品への材料表示	あり	

*1. ISO 14001: 国際標準化機構 (ISO) が1996年9月に制定した環境マネジメントシステム (EMS) の国際規格。環境負荷を継続的に低減できるシステムを構築した企業、自治体の組織などに認証が与えられます。
 *2. トヨタ販売店が自主的な環境対応に取り組む指針。
 *3. Toyota Super Olefin Polymer
 *4. LCA[ライフサイクルアセスメント]: Life Cycle Assessment。資源採取から廃棄、リサイクルまでの各段階で、クルマが環境に与える要因を定量化し、総合評価する手法で、ISO 14000シリーズで国際標準化されています。
 *5. 燃料消費率は定められた試験条件での値です。お客様の使用環境(気象、渋滞等)や運転方法(急発進、エアコン使用等)に応じて燃料消費率は異なります。
 *6. 省エネ法に基づき定められている燃費目標基準。 *7. 10・15+11モード走行
 *8. 平成17年基準排出ガス75%低減レベル *9. Thermo Plastic Olefin *10. Thermo Plastic Uletan

もっとクルマの話、
 Answer. for you.
 TOYOPET
 しませんか。

いろんなクルマと比較もできる。詳しくは!
<http://toyota.jp>

ケータイでもチェック!
toyota.jp モバイルサイト



発進・加速はゆるやかに。エコドライブに心がけよう。

このカタログに関するお問い合わせは、お近くのハリアーハイブリッド取り扱い販売店または下記のお客様相談センターへ

トヨタ自動車株式会社 お客様相談センター
 全国共通・フリーコール ☎ 0800-700-7700
 オープン時間 365日 9:00~18:00

所在地 〒450-0002
 名古屋市千川区名駅四丁目10の27第二豊田ビル西館7階

本仕様ならびに装備は予告なく変更することがあります。(このカタログの内容は'08年9月現在のもの)
 ボディカラーおよび内装色は撮影、印刷インキの関係で実際の色とは異なって見えることがあります。
 PTH015-0809

あなたのカーライフをもっと素敵にするご案内。

お得 メンテナンスと点検のバック! 安心 トヨタ車を知りつくしたスタッフが整備! 便利 ご入会された販売店ならどこの店舗でも入庫OK!
 ●詳細につきましては、販売店にお問い合わせください。一部の販売店ではお取り扱いしておりません。

スマイルパスポート
 はじめての車検前までのメンテナンスを「バック」にしました。

新車のご購入から、はじめての車検前までの点検・メンテナンスをバックにしたお得なメニューです。高い技術力を持ったプロの整備士が快適なカーライフをサポートします。

スマイルパスポート “ゴールド”
 車検後も安心。次回車検前までのメンテナンスを「バック」にしました。



Drive Your Dreams. 人、社会、地球の新しい未来へ。

あなたのカーライフを応援します。

トヨタサービス

アフターサービスなら

安心・快適なカーライフのために
トヨタサービス

【トヨタサービスカード】

全国どこでも、あなたのクルマをサポート
クルマのメンテナンス情報をネットワーク化。
全国のトヨタのお店がカードで点検・整備記録を参照し、
引越し先などでもスピーディかつ的確にサポートします。



「その場で、車検。」「保証がつくしプラン」
「10ミニッツサービス」など、
幅広いサービスもご用意しています。

toyota.jp/after_service/



クルマを借りるなら

レンタカーで広がる世界
トヨタレンタカー

豊富な車種ラインアップと全国をカバーするネットワークで、
レンタカーを利用できます。
パソコン・携帯電話からのレンタカー予約も簡単・便利。

www.toyota.co.jp/rent/



クルマを売るなら

あなたのクルマを高く買い取る
ティー・アップ

安心・信頼のクルマ買取りネットワーク。
クルマに対する確かな目を活かして、
メーカーを問わず買取りいたします。

www.toyota.co.jp/t-up/

さまざまなフィールドで応援します。



情報サービスなら

あなたのカーライフをナビゲートする
ガズー

新車・U-carなどのクルマ情報に加え、
ドライブスポットやショッピングなどの
カーライフ情報が満載のWebサイトです。
gazoo.com



クレジットカードなら

あなたの毎日に役立つ一枚
ティーエス キュービックカード

ライフスタイルをより豊かで快適にする
「TS CUBIC CARD」。
たまったポイントは、トヨタのお店でおクルマ購入時などに
最大30万円までキャッシュバック可能。
ts3card.com



携帯電話なら

トヨタの販売店にあるケータイショップ
ピピット

auケータイの新規ご購入、
機種変更からアフターサービスまで
PiPitスタッフがサポート。
携帯電話もトヨタにおまかせください。
www.pipit.ne.jp



家を建てるなら

人生をがいっしょに。
トヨタホーム

クルマづくりで培ったテクノロジーとトヨタの総合力で、
ご家族が快適に暮らせる安全・安心な住まいをご提案。
建ててからも生涯にわたるサポートをお届けします。
www.toyotahome.co.jp



マリッジャーなら

マイボートがあれば海はもっと楽しい
トヨタマリン

安全・快適で、しかも環境に優しいをコンセプトに、
クルマづくりで培った高度な技術で、
プレジャーボートPONAMシリーズを製造・販売しています。
www.toyota.co.jp/marine

