

FJ CRUISER

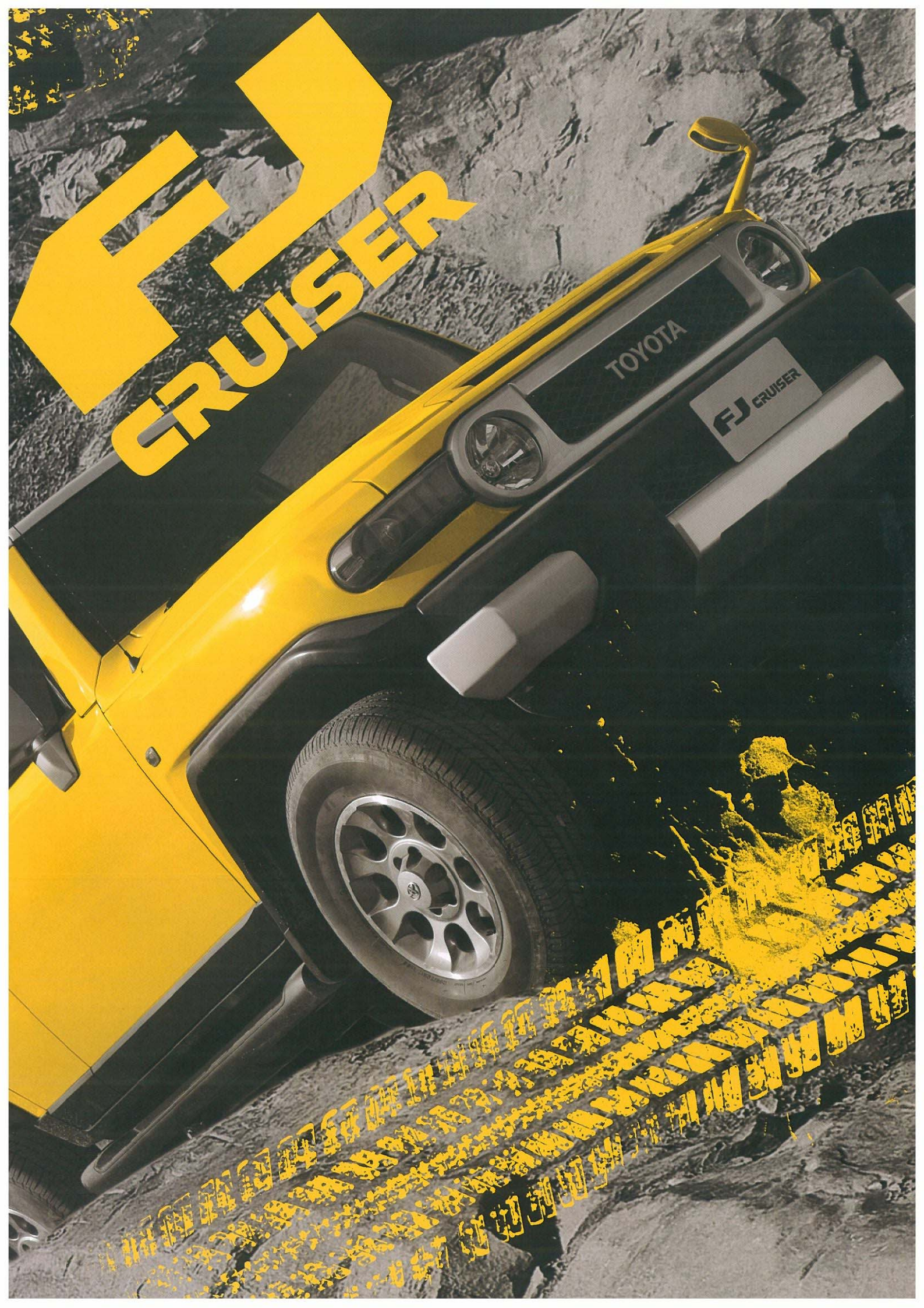



- 2003年 デトロイトモーターショー*でコンセプトモデル発表。
- 2005年 シカゴオートショーでプロトタイプ発表。
- 2006年 北米で発売開始。
- 2010年 日本で発売開始。

デザインは、コンセプトモデルのイメージそのまま。
性能は、オフロードで自ら操縦する感覚を追求。

FUN × JOY

FJクルーザー、日本上陸。





Cruise The Freedom

Cockpit for driving pleasure



厚手のグローブの着用も想定し
シフトノブ、ドアハンドル、
エアコンのダイヤルまで設計。それがFJ

●プロのドライバーの運転による、撮影用の走行シーンです。●グローブを着用したまま運転する場合は、安全運転を可能とするために、必ず運転操作を妨げないグローブをご使用ください。



Photo: FJクルーザー「カラーパッケージ」、ボディカラーはツートーン イエロー(2JU)。内装色はダークグレー。リヤデフロック、アクティブトラクションコントロールはメーカーオプション。●写真の計器盤は機能説明のために各ランプを点灯したものです。実際の走行状態を示すものではありません。●写真は機能説明のためにボディの一部を切断したカットモデルです。

3本スポークステアリングホイール



本革巻き [FJクルーザー「カラーパッケージ」に標準装備] ウレタン [FJクルーザー「オフロードパッケージ」、FJクルーザーに標準装備]

アナログメーター(メーター照度コントロール付)



“Strong Point”

大型シフトノブ & トランスファーノブ
大型かつ無骨なデザイン。掌全体でシフト
フィーリングを掴むことができます。

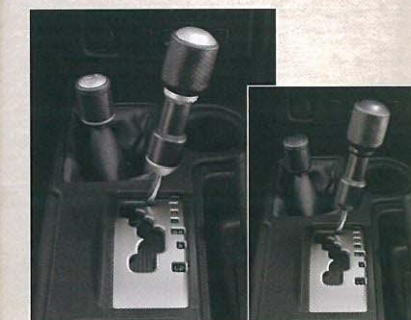

ウレタン+メタルカラー調飾 [FJクルーザー「カラーパッケージ」に標準装備] ウレタン [FJクルーザー「オフロードパッケージ」、FJクルーザーに標準装備]

ヒーターコントロールパネル & センターロアパネルスイッチ

操作しやすい、大型のダイヤルとスイッチを
採用しています。



Cabin for driving life



雨でずぶ濡れの道具も、泥だらけになった遊びのアイテムも、迷い無く入れることができる。それがFJ

●写真はスペース説明のためのものであり、通常以外のシート状態では走行できない場合や、ご注意ください。また、走行時には後方視界確保・荷物の転倒防止にご注意ください。



Photo: FJクルーザー“カラーパッケージ”、ボディカラーはツートーン ブリクレッドメタリック(2JX)。内装色はダークグレー。リヤデフロック、アクティブトラクションコントロールはメーカーオプション。●写真は機能説明のためにボディの一部を切断したカットモデルです。

インテリアオーナメント (ボディ同色パネル)



センタークラスター
[全車に標準装備]

ドアトリム
[FJクルーザー
“カラーパッケージ”に標準装備]

ラゲージルーム

数値は社内測定値 単位:mm

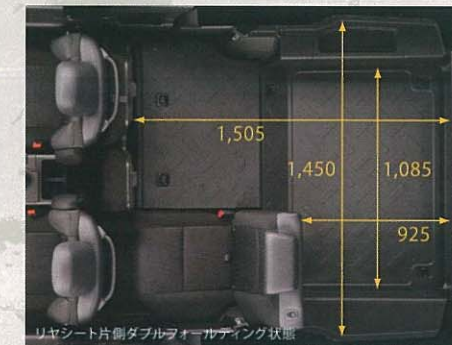

リヤシート片側ダブルフォールディング状態



リヤシート両側ダブルフォールディング状態

“Strong Point”

撥水・防水ファブリックシート表皮

撥水加工を施した着座面の裏側に、透湿性の防水フィルムを採用。蒸れにくく、かつシート内部へ水の浸入を防止します。



フロア&デッキ防水カーペット

表面に凹凸加工を施したラバー調素材を採用。前席・後席・ラゲージルームとも、水濡れに強いフロアとしました。





Design for driving happiness

パッケージングを追い込み、
オフロード走行に優れた骨格を
持って生まれた。それがFJ

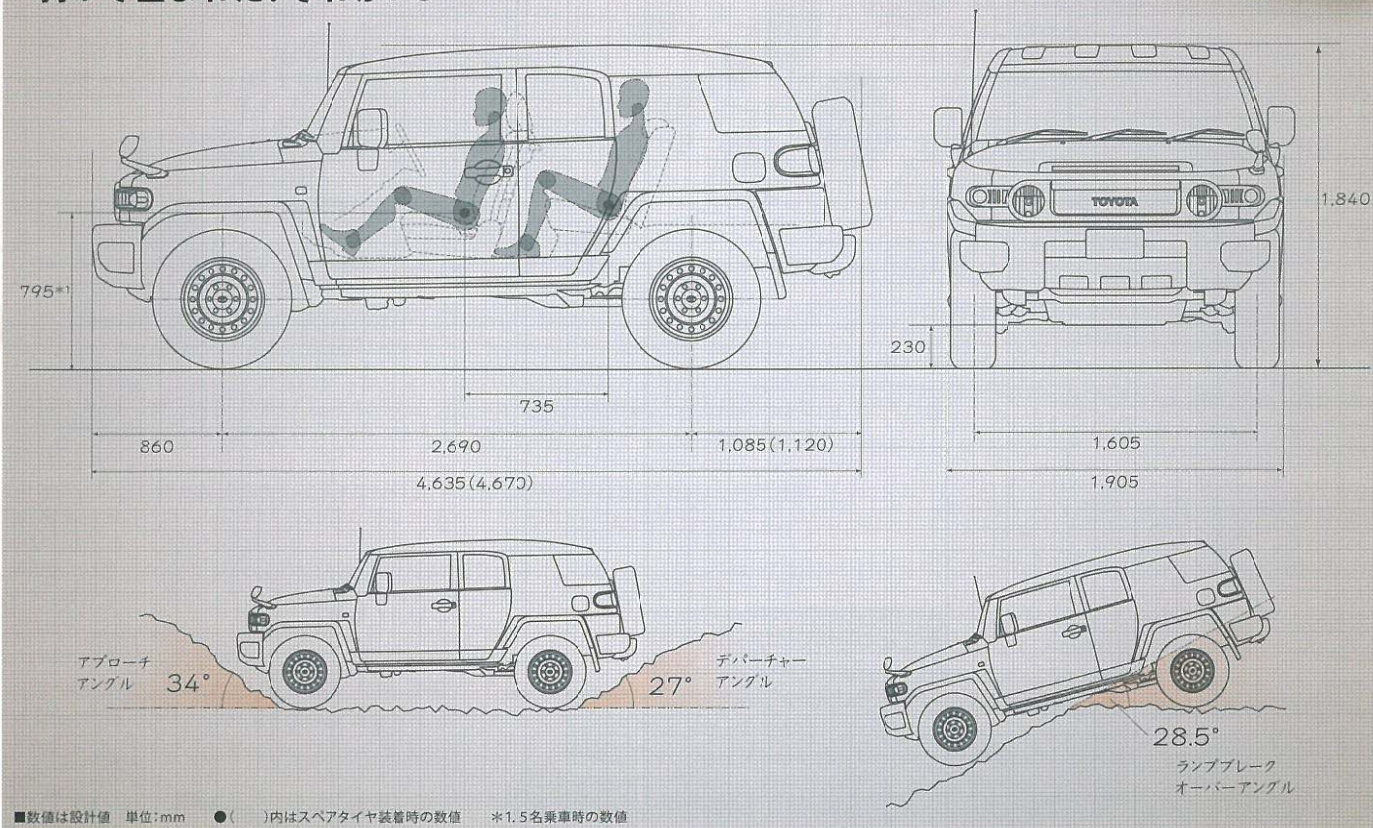

“Strong Point”

パッケージング

ショートホイールベース+ショートオーバーハングのボディと大径タイヤの組み合わせにより、余裕ある対地障害角を獲得。オフロードにおける凸凹道での走破性を、クルマの骨格であるパッケージングから追求しています。リヤドアは90°開口が可能な観音ドアとし、乗降性に寄与。デザイン上のシンボルにもなっています。

●リヤドアの開閉は、フロントドア開放時のみ可能です。

タイヤ & ホイール



245/60R20タイヤ+
20×7Jアルミホイール
[FJクルーザー“カラーパッケージ”、
FJクルーザーにメーカーオプション]



265/70R17タイヤ+
17×7 1/2Jアルミホイール
[全車にメーカーオプション]



265/70R17タイヤ+
17×7 1/2Jスチールホイール
[全車に標準装備]

●岩石路などで本格的なオフロード走行をされる場合は、265/70R17タイヤを選択してください。

両側大開口観音開きドア



大型アウトサイドドアハンドル(シルバー塗装)

厚手のグローブをはめたままでも掴みやすい、大型を採用。手を入れるスペースも深くしています。



バックドア & バックドアガラスハッチ

バックドアは開閉が容易な横開き式(右開き)。ガラスハッチと併せて、狭いパーキングなどでの荷物の出し入れに役立ちます。



アンダープロテクション

燃料タンクをフレームから出さないなど、アンダーボディにもオフロード対策を施しています。



Mechanism for driving wonder



自らが操作している、
コントロールしている、路面と格闘している。
その感覚を最も大切に。それがFJ

パートタイム4WDシステム

状況に応じた4WD走行もしくは2WD走行を、ドライバーの判断で選択できます。コントロールは、トランスファーレバーで行います。



[2輪駆動モード] 市街地や高速道路など乾燥した舗装路面での走行に適しています。
[4輪駆動ハイモード] 悪路・氷雪路・砂地などの滑りやすい路面における走行に適しています。
[4輪駆動ローモード] 急な坂道や泥ねい地などでの、特に大きな駆動力を必要とする走行に適しています。

●乾燥した舗装路面および高速道路では必ずH2で走行してください。H4またはL4で走行すると駆動系部品に悪影響を与え、駆動系のオイル漏れや焼き付きなどに事故につながる可能性があります。また、タイヤの早期磨耗や燃料消費率の悪化につながる可能性があります。

フレーム剛性

岩石路の走行などにおける強い衝撃を、優れた強度、耐久性能で受け止めます。オンロード走行における安定感ある乗り心地にも貢献しています。

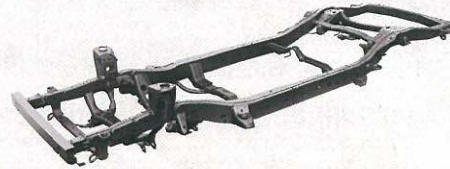

アクティブトラクションコントロール

雪道、ぬかるみ、岩石路などでスリップを起こした際の脱出をサポート。トランスファーレバーで(L4)モードを選択時に、[A-TRAC]*1スイッチを押すことで作動します。*1.A-TRAC(Active Traction Control) [全車にメーカーオプション]

[アクティブトラクションコントロール作動イメージ(4WD走行時)]

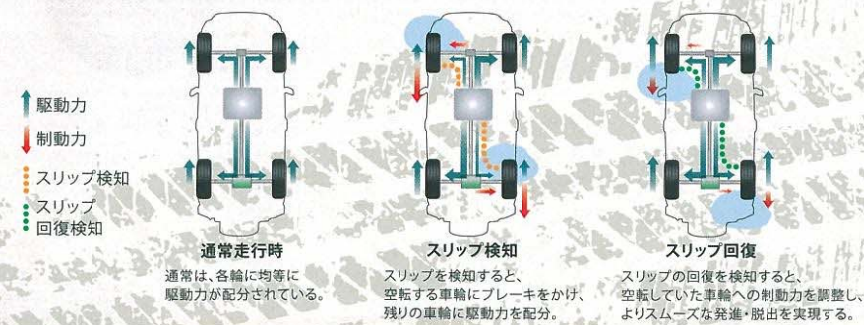

リヤデフロック

リヤのタイヤのどちらかが、岩石路で脱輪、また砂地やぬかるみでスリップを起こした際に、高い駆動力を発揮するシステムです。 [FJクルーザー「オフロードパッケージ」に標準装備] [FJクルーザー「カラーパッケージ」、FJクルーザーにメーカーオプション]

[リヤデフロック作動イメージ(4WD走行時)]

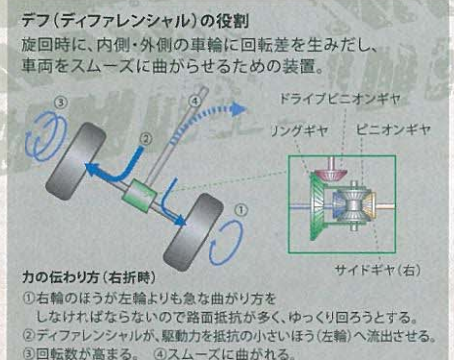
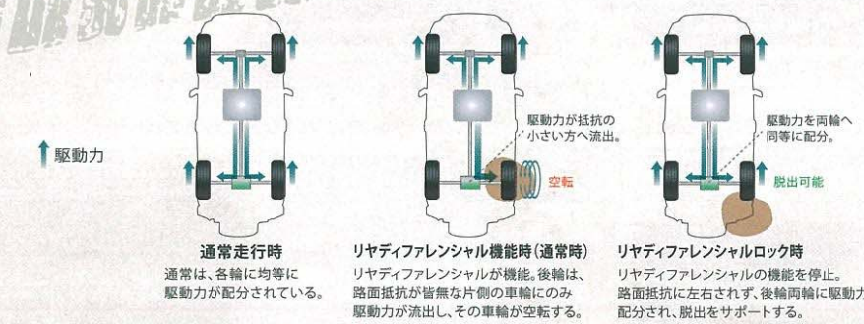

●リヤデフロックは一般走行には使用しないでください。リヤデフロック使用後はリヤデフロック、VSC OFFインジケータが点灯していることを確認してから走行してください。●リヤデフロック状態では、ABS、ブレーキアシストは作動しません。EBD(電子制動力配分制御)は作動します。●パートタイム4WDシステム、アクティブトラクションコントロール、リヤデフロックについて、ご注意ください。必ず取扱書をご覧ください。

“Strong Point”

サスペンションシステム

地形への接地性能を高める十分なホイールストロークを確保するなど、オフロード性能を重視したセッティングを行ったダブルウィッシュボーン式(フロント)、トレーリングリンク車軸式(リヤ)を採用。操縦安定性や乗り心地も高い次元で両立しています。

X-REAS (X-リアス)

左前輪と右後輪、右前輪と左後輪のショックアブソーバーを、中間部のユニットを介し対角線に連結した相互連携ショックアブソーバーシステム(Relative Absorber System)。ショックアブソーバーの作動に応じて中間部のユニットが最適な減衰力を付加することで横揺れや縦揺れを抑え、オフロード/オンロードを問わず優れた操縦安定性と快適な乗り心地を実現します。 [FJクルーザー「カラーパッケージ」、FJクルーザーにメーカーオプション]

[X-REAS接続イメージ]

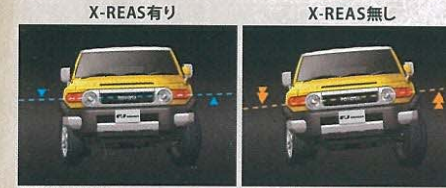
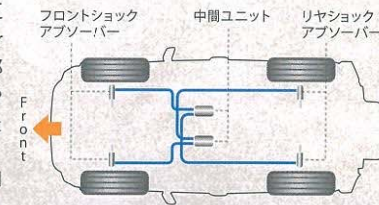

ビルシュタイン製モノチューブショックアブソーバー

レースやラリーにおいて、世界的に支持されているビルシュタイン製のショックアブソーバーをチョイスし、FJクルーザー「オフロードパッケージ」専用チューニング。単筒式ならではの優れた減衰力が、凹凸の激しい路面などでの操縦安定性に寄与します。 [FJクルーザー「オフロードパッケージ」に標準装備]



●X-REAS®はヤマハ発動機株式会社の商標です。

4.0L V6 1GR-FEエンジン

岩石路などの走行時でも頼りになるパワフルなエンジン。Dual VVT-i*2(吸・排気連続可変バルブタイミング機構)の採用や圧縮比のアップなどのチューニングを施し、高出力を実現しています。また、ローラーロッカーの採用など低フリクション化による燃費性能の向上や、低排出ガス化も果たしています。

*2. Dual VVT-i: Dual Variable Valve Timing-intelligent
●NET(ネット)とはエンジンを車両に搭載した状態とほぼ同条件で測定したものです。



1GR-FE

Displacement: 3.955L
Maximum Power [NET]: 203kW (276PS) / 5,600r.p.m.
Maximum Torque [NET]: 380N·m (38.8kgf·m) / 4,400r.p.m.

Safety

SRSエアバッグシステム

万一の衝突などの際、乗員への衝撃を緩和します。

- デュアルステージSRS*1エアバッグ(運転席・助手席)
- SRSサイドエアバッグ(前席)
- SRSカーテンシールドエアバッグ(前後席)



バックソナー

後退時、超音波センサーを用い、車両後方の障害物への接近をブザーで知らせます。



●ソナーの感知範囲、作動速度には限界があります。必ず車両周辺の安全を確認しながら運転してください。

アクティブヘッドレスト(運転席・助手席)

万一後方から衝突された際、乗員の腰がシートバックを押すことで内蔵された機構が作動し、ヘッドレストが瞬時に上方および前方へ移動。乗員の頭部をヘッドレストで素早く受け止め、頭部に加わる衝撃を軽減します。

●アクティブヘッドレストは衝突の条件によっては、作動しない場合があります。

VSC&TRC

VSC*4は、急激なステアリング操作や滑りやすい路面などで発生する車両の横滑りをセンサーが検知。各輪のブレーキとエンジン出力を制御し、車両安定性を確保します。 TRC*5は、駆動輪のスリップを抑制し、滑りやすい路面での安定性を確保します。

EBD(電子制動力配分制御)付ABS

ブレーキをかけた際のタイヤロックを防止するABS*3機能に加え、車両状態に応じて各輪に適切な制動力配分を行うEBD*3機能を採用しました。

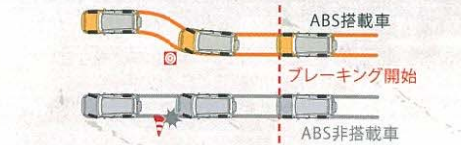

[VSC説明図]



*1. SRS[乗員保護補助装置]: Supplemental Restraint System *2. ABS=Anti-lock Brake System *3. EBD=Electronic Brake-force Distribution *4. VSC=Vehicle Stability Control *5. TRC=Traction Control
●SRSエアバッグは、あくまでシートベルトを補助する装置です。必ずシートベルトをご着用ください。●すべてのSRSエアバッグは、衝突の条件によっては作動しない場合があります。●SRSエアバッグの写真は機能説明のために各々のSRSエアバッグが作動した状態を再現したものです。●SRSサイドエアバッグ、SRSカーテンシールドエアバッグは、実際の衝突時には衝突例のみ見られます。●チャイルドシートなどを助手席に装着するときは、後ろ向きにしない、前席にはFJクルーザー専用の純正シートカバー以外は取り付けられないなど、ご注意ください。必ず取扱書をご覧ください。

"Color Package"



FJクルーザー
"カラーパッケージ"

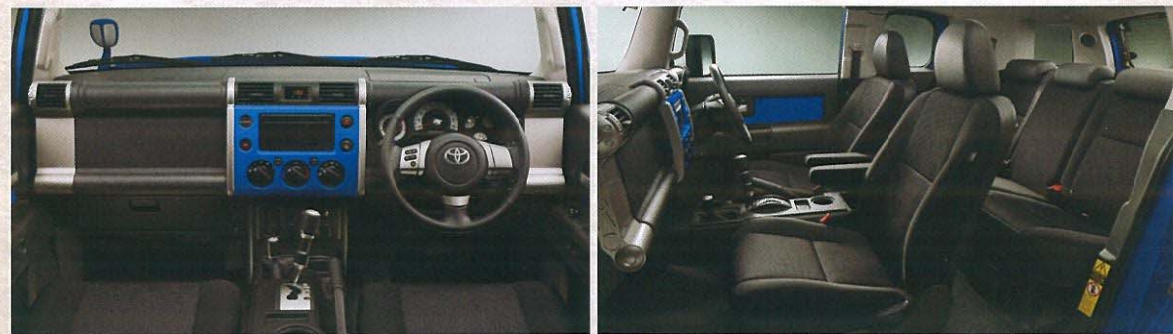

メーカー希望小売価格*1 3,240,000円	消費税抜き 3,085,714円	北海道地区メーカー希望小売価格*2 3,282,000円	消費税抜き 3,125,714円
-----------------------------------	----------------------------	--	----------------------------

Photo: FJクルーザー"カラーパッケージ"。ボディカラーはツートーン ブルー(2JV)。内装色はダークグレー。245/60R20タイヤ+20×7Jアルミホイールとホイールカバー付スペアタイヤ(応急用タイヤ・17インチスチールホイール)はセットでメーカーオプション<161,700円>。X-REASは245/60R20タイヤ+20×7Jアルミホイールを装着した場合にメーカーオプション<84,000円>。間欠リヤワイパー<14,700円>、サイドステップ<31,500円>はメーカーオプション。

*1. 沖縄地区は価格が異なります。*2. 北海道地区の価格には寒冷地仕様が含まれます。■価格はメーカー希望小売価格(消費税込み)11年5月現在のもの>で参考価格です。価格は販売店が独自に定めていますので、詳しくは各販売店におたずねください。■価格はスペアタイヤ(車両装着タイヤ)、タイヤ交換用工具付の価格です。■価格にはオプション価格が含まれていません。■保険料、税金(除く消費税)、登録料などの諸費用は別途申し受けます。■自動車リサイクル法の施行により、P.13記載のリサイクル料金が別途必要となります。■装備類の詳細な設定は、P.15の主要装備一覧表をご覧ください。

Body color



ツートーン イエロー(2JU)

ツートーン ブリックレッドメタリック(2JX)

ホワイト(058)

ツートーン ブルー(2JV)

ツートーン グレーメタリック(2KB)

ツートーン ベージュ(2KP)

■リサイクル料金表 自動車リサイクル法の施行により、下表のリサイクル料金が別途必要となります。 ※リサイクル料金は'11年5月時点の金額。

型式	リサイクル預託金				資金管理料金	合計
	シュレッダーダスト料金	エアバッグ類料金	フロン類料金	情報管理料金		
全車	9,420円	2,050円	1,950円	230円	380円	14,030円

■リサイクル預託金が預託済のお車を高品質車として譲渡する旧所有者(譲渡人)は、車両価値部分とリサイクル預託金相当額の合計額を新所有者(譲受人)からお受け取りになることにより、リサイクル預託金の返金を受けることができます。詳しくは、取扱販売店におたずねください。

FJクルーザー
"オフロード
パッケージ"

Off-road Package

メーカー希望小売価格*1 3,320,000円	消費税抜き 3,161,905円
北海道地区メーカー希望小売価格*2 3,362,000円	消費税抜き 3,201,905円

Photo: FJクルーザー"オフロードパッケージ"。ボディカラーはツートーン ブラック(2KC)。内装色はダークグレー。265/70R17タイヤ+17×7 1/2アルミホイールとホイールカバー付スペアタイヤ(車両装着タイヤ・17インチアルミホイール)はセットでメーカーオプション<112,350円>。間欠リヤワイパー<14,700円>、プラグインシガーラス<15,750円>、サイドステップ<31,500円>はメーカーオプション。

FJクルーザー

メーカー希望小売価格*1 3,140,000円	消費税抜き 2,990,476円
北海道地区メーカー希望小売価格*2 3,182,000円	消費税抜き 3,030,476円

Photo: FJクルーザー。ボディカラーはホワイト(058)。内装色はダークグレー。間欠リヤワイパー<14,700円>はメーカーオプション。

内外配色一覧表

ボディカラー	標準設定		"カラーパッケージ"	"オフロードパッケージ"	FJクルーザー
	ルーフ	ボディ			
ホワイト(058)		ホワイト(058)			
ツートーン イエロー(2JU)		イエロー(5A3)			
ツートーン ブルー(2JV)		ブルー(8T6)			
ツートーン ブリックレッドメタリック(2JX)		ブリックレッドメタリック(3R8)			
ツートーン グレーメタリック(2KB)		グレーメタリック(1G6)			
ツートーン ブラック(2KC)		ブラック(202)			
ツートーン ベージュ(2KP)		ベージュ(4V6)			
内装色					ダークグレー
インテリアオーナメント*	センタークラスター加飾 ドアトリム加飾				ボディ同色パネル

*ツートーン ブラック(2KC)のインテリアオーナメントはブラック(211)となります。

Specs

トヨタ FJクルーザー 主要諸元表

	カラーパッケージ	*オフロードパッケージ*	FJクルーザー
■車両型式・重量・性能			
車両型式	CBA-GSJ15W-GKASK-A	CBA-GSJ15W-GKASK-B	CBA-GSJ15W-GKASK
車両重量	kg 1,940 *1*2	1,940 *2	1,940 *1*2
車両総重量	kg 2,215 *1*2	2,215 *2	2,215 *1*2
最小回転半径	m	6.2	
燃料消費率10・15モード走行 (国土交通省審査値)	km/L	8.4	
■エンジン			
型式	1GR-FE		
種類	V型6気筒DOHC		
使用燃料	無鉛レギュラーガソリン		
総排気量	L	3,955	
内径×行程	mm	94.0×95.0	
圧縮比		10.4	
最高出力<ネット> kW[PS]/r.p.m.		203 [276]/5,600	
最大トルク<ネット> N・m[kgf・m]/r.p.m.		380 [38.8]/4,400	
燃料供給装置	EFI(電子制御式燃料噴射装置)		
燃料タンク容量	L	72	
■寸法・定員			
全長×全幅×全高	mm	4,635 × 1,905 × 1,840	
ホイールベース	mm	2,690	
トレッド 前・後	mm	1,605	
最低地上高	mm	230	
室内長×室内幅×室内高	mm	1,785 × 1,560 × 1,225	
乗車定員	名	5	

Ecology

トヨタは「トータルクリーン*1」をめざしています。「トータルクリーン」を基本理念に、環境に配慮したクルマづくりを進めています。生産から廃棄にいたるトータルライフの視点により、環境への取り組みのひとつひとつをすべての過程で連携させ、クリーンなクルマづくりをめざします。さまざまな環境目標を、バランスを取りながら達成し、総合的に環境性能の向上を図ります。



2005年からEco-VAS*2を導入し、環境配慮設計をさらに強化。

LCA(ライフサイクルアセスメント)*3の実施。

走行段階だけでなく、生産から廃棄までの全ライフサイクルで排出するCO₂やその他の大気汚染物質の総量を同クラスガソリン車に比べて低減しています。

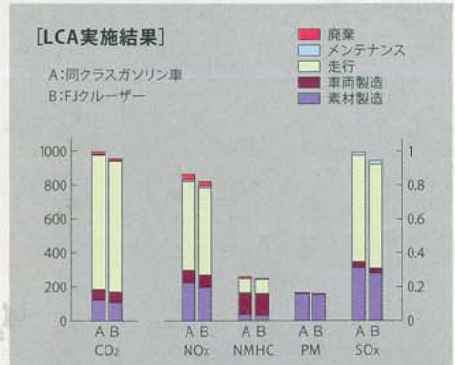

■自動車の生涯走行距離10万km(10年)を、10・15モードで走行した場合の結果です。
■トヨタではLCAにより相対的な環境メリットを確認することを目的としているため、評価結果は指数で示しています。また、CO₂はtonレベル、それ以外の項目はkgレベルで排出されますので、指数を別に示しています。

NMHC:非メタン炭化水素(Non Methane Hydrocarbons)
PM:粒子状物質(Particulate Matter)
SOx:硫黄酸化物(Sulfur Oxide)

*1. トータルクリーン:「開発・生産・使用・廃棄」のすべての過程で環境との調和を図ることを意味します。
*2. Eco-VAS(エコバス):Eco-Vehicle Assessment System. 車両開発責任者が企画段階で生産、使用、廃棄にいたるLCA(ライフサイクルアセスメント)の考え方を踏まえた環境目標を設定。全開発プロセスを通じて目標達成状況を確認し、確実な達成を図る総合的な環境評価システムです。
*3. LCA:Life Cycle Assessment. 資源採取～廃棄、リサイクルまでの各段階で、クルマが環境に与える要因を定量化し、総合評価する手法で、ISO14040シリーズで国際標準化されています。
*4. *TSP:Toyota Super Olefin Polymer *5. TPO:Thermo Plastic Olefin *6. VOC:Volatile Organic Compounds
*7. 燃料消費率は定められた試験条件のもとでの値です。お客様の使用環境(気象、渋滞等)や運転方法(急発進、エアコン使用等)に応じて燃料消費率は異なります。*8. 10・15モード走行 *9. 平成17年基準排出ガス50%低減レベル

Features

トヨタ FJクルーザー主要装備一覧表

	掲載ページ	*カラーパッケージ*	*オフロードパッケージ*	FJクルーザー	
タイヤ & ホイール・メカニズム	245/60R20タイヤ+20×7Jアルミホイール	P9	161,700円(消費税抜き154,000円)*1*2	161,700円(消費税抜き154,000円)*1*2	
	265/70R17タイヤ+17×7.1/2Jアルミホイール	P9	112,350円(消費税抜き107,000円)*3		
	265/70R17タイヤ+17×7.1/2Jスチールホイール	P9			
ショックアブソーバー	応急用タイヤ(17インチスチールホイール)	-	*1	*1	
	ホイールカバー付スベアタイヤ	-			
	車高装着タイヤ(17インチアルミホイール)	-	*3		
	車高装着タイヤ(17インチスチールホイール)	-			
X-REAS(X-リアス)	X-REAS(X-リアス)用モノチューブ	P11	*2	*2	
	ビルシュタイン製モノチューブ	P11			
	ガスショックツインチューブ	-			
	アクティブトラクションコントロール	P10	10,500円(消費税抜き10,000円)		
運転支援	リヤデフロック	P10	52,500円(消費税抜き50,000円)	52,500円(消費税抜き50,000円)	
	クルーズコントロール	-	27,300円(消費税抜き26,000円)		
	バックソナー	P11			
	マルチリフレクターハロゲンヘッドランプ(マニュアルレベリング機能付)	-			
安全装備	リヤフォグランプ(左右)	-			
	間欠フロント3連ワイパー	-			
	間欠リヤワイパー	-	14,700円(消費税抜き14,000円)		
	リモコン大型ドアミラー(シルバー塗装)	*5	-	5,250円(消費税抜き5,000円)*4	
全車標準装備	EBD(電子制動力配分制御)付ABS&ブレーキアシスト	P11			
	VSC+TRC	P11			
	SRSエアバッグ(運転席・助手席デュアルステージエアバッグ+前席サイドエアバッグ+前後席カーテンシールドエアバッグ)	P11			
	●リヤウインドウデフォグガー ●防眩インナーミラー ●補助確認装置(2面鏡式) ●ELR付3点式シートベルト(前後席) ●汎用ISOFIX*6対応チャイルドシート固定専用バー+トップテザーアンカー(後左右席) ●ランプオートカットシステム ●運転席・助手席シートベルト非着用警告灯(点滅式)				
外装	フロントウインドシールド グリーンガラス	デアイサー付	*5	-	
	UVカット機能付ガラス(リヤドア・リヤクォーター・バックドア)	デアイサー無	-	5,250円(消費税抜き5,000円)*4	
	大型アウトサイドドアハンドル(シルバー塗装)	グリーン	-	15,750円(消費税抜き15,000円)	
	バックドアガラスハッチ	-			
全車標準装備	サイドステップ	*5	-	31,500円(消費税抜き30,000円)*4	
	●UVカット機能付グリーンガラス(フロントドア) ●LEDハイマウントストップランプ付リヤスボイラー ●マッドガード(フロント・リヤ) ●エンジンアンダープロテクター ●フェューエルタンクプロテクター				
	アナログメーター(メーター照度コントロール付)	P5			
	3本スポークステアリングホイール	P5	本革巻き	ウレタン	
計器盤・操作性	大型シフトノブ&トランスファーマブ	P5	ウレタン+メタルカラー加飾	ウレタン	
	ステアリングスイッチ(オーディオスイッチ付)	-			
全車標準装備	ワイヤレスドアロックリモートコントロール(アンサーバック機能付+ワイヤレスキー2本)	-			
	●電圧計 ●パワードロック ●パワーウインドウ ●パワーステアリング ●チルトステアリング				
	インテリアオーナメント	センタークラスター	P7		
	(ボディ同色パネル)	ドアトリム	P7		
内装	サンバイザー&サイドサンバイザー(運転席・助手席)	-			
	アシストグリップ(フロント4個・フロントシートバック2個)	-			
全車標準装備	●フロア&デッキ防水カーペット ●フロントパーソナルランプ ●ラゲージルームランプ ●イルミネテッドエントリーシステム ●運転席アッパーボックス ●カップホルダー(フロント2個・リヤ2個) ●ペットボトルホルダー(リヤ2個) ●ラゲージトレイ+ラゲージボックス(右側のみ) ●コートフック ●デッキフック(フロア4個・サイド4個)				
	シート	撥水・防水ファブリックシート表皮	*7	P7	
全車標準装備	マルチアジャスタブルシート(運転席8ウェイ・助手席4ウェイ)	-			
	6:4分割可倒式リヤシート(ダブルフォールディング機構付)	P7			
オーディオ・空調・その他	●アクティブヘッドレスト(運転席・助手席) ●全席ヘッドレスト ●アームレスト(運転席・助手席) ●シートバックポケット(運転席・助手席)				
	オーディオレス+8スピーカー(天井スピーカーシステム)	-			
	マニュアルエアコン	-			
	盗難防止システム(エンジンイモビライザーシステム)[国土交通省認可品]	-			
全車標準装備	寒冷地仕様	*5	-	42,000円(消費税抜き40,000円)	
	●アクセサリポケット(DC12V) ●クリーンエアフィルター ●工具(ジャッキ、ジャッキハンドル、ハブナットレンチ、スベアタイヤカバーレンチなど)				

■メーカーオプションはご注文時に申し受けます。メーカーの工場では装着するため、ご注文後はお受けできませんのでご了承ください。■価格はメーカー小売価格(消費税込み)11年5月のものを参考価格です。価格は販売店が独自に定めていますので、詳しくは各販売店におたずねください。■「カラーパッケージ」「オフロードパッケージ」はグレード名ではありません。■「X-REAS」はヤマハ発動機株式会社商標です。
*1. 245/60R20タイヤ+20×7Jアルミホイールとホイールカバー付スベアタイヤ(応急用タイヤ+17インチスチールホイール)はセットでメーカーオプション。
*2. X-REASは245/60R20タイヤ+20×7Jアルミホイールとホイールカバー付スベアタイヤ(車高装着タイヤ+17インチアルミホイール)はセットでメーカーオプション。
*3. 265/70R17タイヤ+17×7.1/2Jアルミホイールとホイールカバー付スベアタイヤ(車高装着タイヤ+17インチアルミホイール)はセットでメーカーオプション。
*4. 単独で選択した場合の価格です。
*5. 寒冷地仕様を選択した場合、ヒーター付リモコン大型ドアミラー(シルバー塗装)、デアイサー付フロントウインドシールドグリーンガラス、サイドステップが装着されます。それぞれ、単独での選択も可能です。なお、北海道地区には寒冷地仕様が標準装備となります。
*6. チャイルドシートは汎用ISOFIX対応チャイルドシート(新保安基準適合)のみ使用できます。それ以外のチャイルドシートは、シートベルトでの装着となります。詳しくは販売店におたずねください。
*7. 表皮の一部に撥水・防水ファブリック以外の素材を使用しています。シートサイドおよびヘッドレスト部はビニールレザーとなります。また、撥水効果は永久ではありません。効果が低下した場合は、市販の撥水スプレーなどをご使用ください。

FJ Cruiser Special Movie 「野生動物エフジェイの生態」公開中



<コンテンツの閲覧方法>

スマートフォンのアプリケーションを起動して上のマーカーを撮影してください。

<アプリケーションのダウンロード>

【iPhone: App Store】検索名称「FJ」
【Android: Android Market】検索名称「GnG」 ※対応機種はダウンロードページでご確認ください。

※「GnG(GET and GO)」は、クワジット株式会社提供のARマーケティングサービスです。※「iPhone」「App Store」はApple Inc.の商標または登録商標です。※「iPhone」の商標は、アイホン株式会社のライセンスに基づき使用されています。※「Android」「Android Market」は、Google Inc.の商標または登録商標です。※当コンテンツの閲覧は2011年7月末をもって終了予定です。ご了承ください。

For Your Life ———— 暮らしの中で、私たちトヨタにできること

アフターサービスなら

トヨタサービス

toyota.jp/after_service/

クルマを借りるなら

トヨタレンタカー

www.toyota.co.jp/rent/

クルマを売るなら

トヨタの買取ネットワーク
T-UP

www.toyota.co.jp/t-up/

情報サービスなら

GAZOO.com

gazoo.com

クレジットカードなら



ts3card.com

携帯電話なら



www.toyota.co.jp/piipit/

家を作るなら



www.toyotahome.co.jp

マリンレジャーなら



www.toyota.co.jp/marine

■上記のサービス・商品につきましては、一部取り扱いのない地域・店舗がございます。

トヨタ 最高の出会いをトヨタ店で。

いろんなクルマと比較もできる。詳しくは!
<http://toyota.jp>

ケータイでもチェック!
toyota.jp モバイルサイト



このカタログに関するお問い合わせは、
お近くのFJクルーザー取り扱い販売店
または下記のお客様相談センターへ

トヨタ自動車株式会社 お客様相談センター
全国共通・フリーコール ☎0800-700-7700
オープン時間 365日 9:00~18:00

所在地 〒450-0002 名古屋市中村区
名駅四丁目10の27 第二豊田ビル西館7階



Drive Your Dreams. 人、社会、地球の新しい未来へ

後席もシートベルト。チャイルドシートも忘れずに。